



Register your  
new device on  
MyBosch now and  
get free benefits:  
[bosch-home.com/  
welcome](https://bosch-home.com/welcome)



# Cordless electric kettle

TWK1M...

TWK2M...

TWK3M...

TWK4M...

[ro] Manual de utilizare

Fierbător de apă cordless





<https://digitalguide.bsh-group.com/?mat-no=8001280189>

**[ro]** Informații și explicații suplimentare pot fi găsite online. Scanați codul QR de pe pagina de pornire.

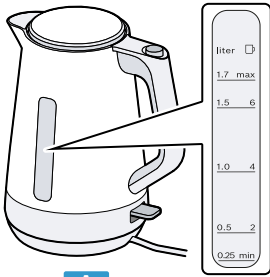

**A**

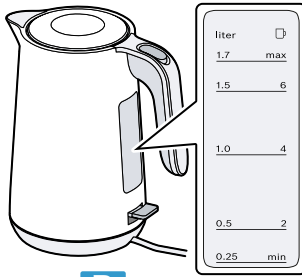

**B**

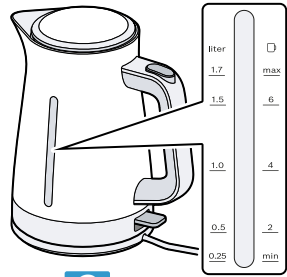

**C**

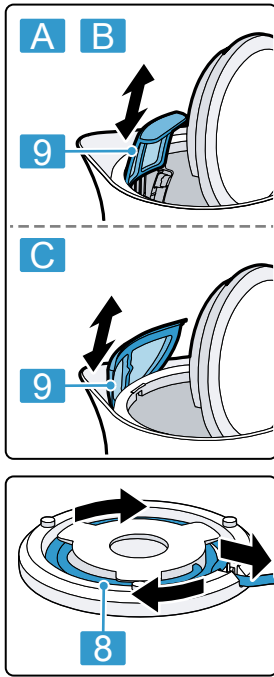

**1**

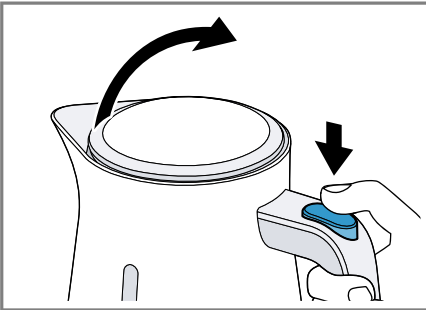
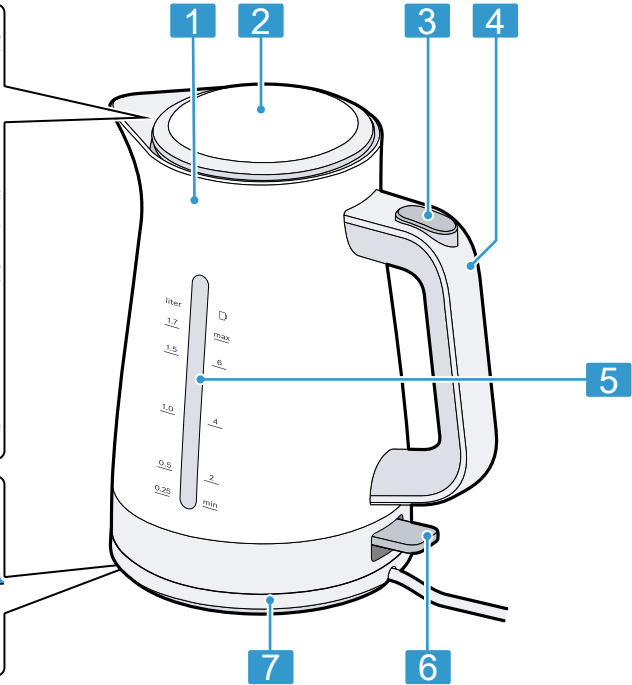

**2**

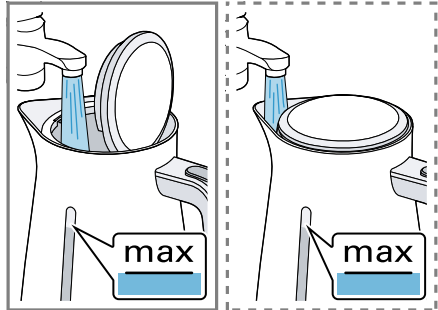

**3**

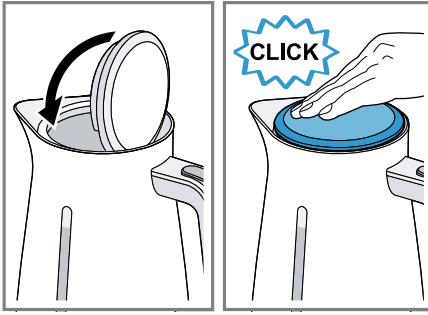

4

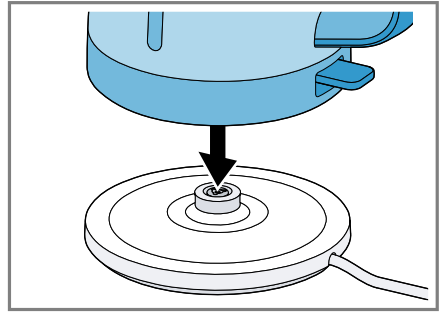

5

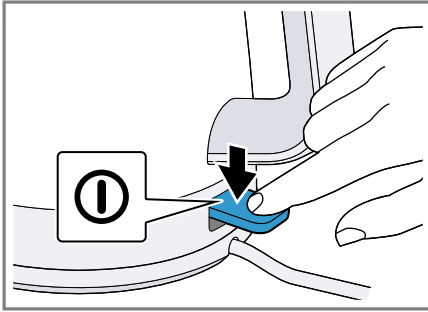

6

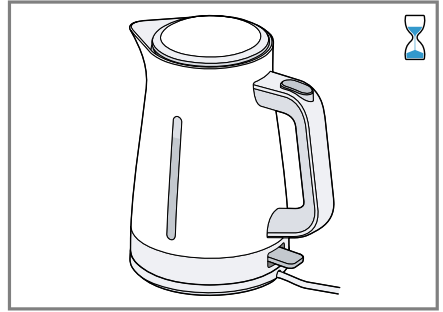

7

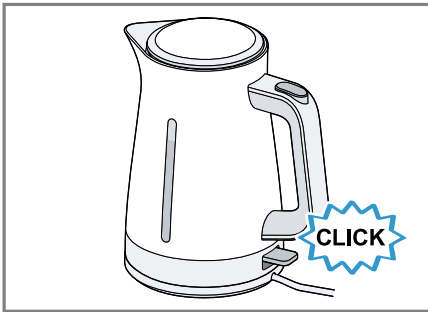

8

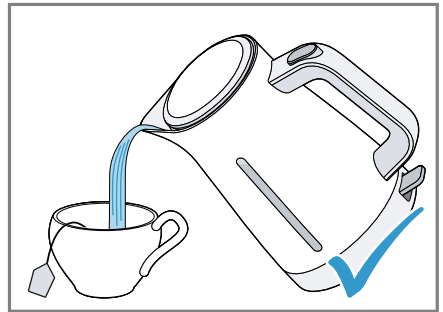

9

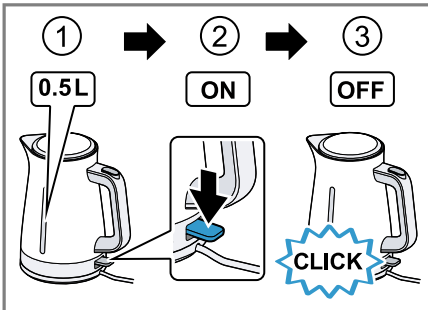



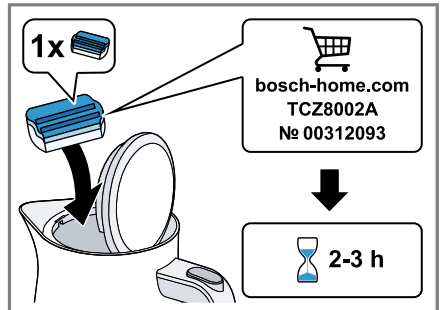



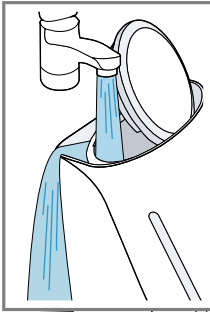

10



11



12

					
	✓	✓	✗	✓	✗
	✓	✓	✗	✗	✗
	✓	✗	✗	✗	✗

13

## Siguranța

- Citiți cu atenție acest manual.
- Păstrați instrucțiunile, precum și informațiile producătorului în vederea utilizării ulterioare sau înmânării acestora următorului proprietar.

Utilizați acest aparat numai:

- pentru fierberea apei.
- cu baza care v-a fost livrată odată cu aparatul.
- sub supraveghere.
- pentru cantități și durate uzuale de procesare.
- în locuința proprie și în încăperi închise din mediul casnic, la temperatura camerei.
- până la o înălțime de 2000 m deasupra nivelului mării.

Acest aparat poate fi folosit de copii cu vârsta de peste 8 ani și de persoane cu capacități fizice, senzoriale sau mintale reduse sau fără experiență și/sau cunoștințe numai dacă sunt supravegheați sau au fost instruiți referitor la utilizarea în siguranță a aparatului și au înțeles pericolele care rezultă din aceasta.

Copiii nu trebuie lăsați să se joace cu aparatul.

Curățarea și întreținerea realizată de către utilizator nu trebuie făcută de copii, în afară de cazul în care ei au vârsta de 8 ani sau mai mult și sunt supravegheați.

Copiii mai mici de 8 ani trebuie ținuti la distanță de aparat și de cablul de alimentare electrică al acestuia.

- ▶ Nu lăsați copii în apropierea ambalajului.
- ▶ Nu lăsați copii să se joace cu materialul de ambalaj.
- ▶ Nu lăsați copii în apropierea pieselor mici.
- ▶ Nu lăsați copii să se joace cu piesele mici.
- ▶ Aparatul se va conecta și utiliza numai conform datelor de pe plăcuța cu date tehnice.
- ▶ Aparatul se va racorda doar la o priză de curent alternativ cu împământare, instalată regulamentar.
- ▶ Sistemul de protecție a instalației de alimentare cu energie electrică a clădirii trebuie să fie instalat corect.
- ▶ Nu utilizați niciodată un aparat deteriorat.
- ▶ Dacă aparatul sau cablul de alimentare electrică este deteriorat, scoateți imediat ștecherul din priză sau decuplați siguranța din cutia cu siguranțe.

- ▶ Numai personalul de specialitate are permisiunea de a efectua lucrări de reparații la nivelul aparatului.
- ▶ Dacă se deteriorează cablul de racordare la rețea al acestui aparat, acesta trebuie înlocuit de către producător, de către serviciul său pentru clienți sau de către o persoană calificată în mod similar, pentru a evita pericolele.
- ▶ Nu scufundați niciodată în apă aparatul, baza acestuia sau cablul de alimentare și nu le curățați în mașina de spălat vase.
- ▶ Conectorul aparatului nu trebuie să intre în contact cu lichide.



- ▶ Nu folosiți niciodată aparatul în apropierea apei conținute în căzi de baie, chiuvete sau alte recipiente.
- ▶ Ventilați suficient aparatul.
- ▶ Să nu utilizați niciodată aparatul într-un dulap.
- ▶ Nu așezați aparatul niciodată pe sau în apropiere de suprafețe fibroase.
- ▶ Să nu atingeți niciodată piesele înfierbântate ale aparatului.
- ▶ După utilizare lăsați piesele înfierbântate ale aparatului să se răcească înainte de a le atinge.
- ▶ Prindeți cana numai de mâner.
- ▶ Dacă se umple aparatul deasupra marcajului "max", există pericolul stropirii cu apă clocotită.
- ▶ Utilizați aparatul numai cu capacul închis și cu filtrul pentru depunerile de calcar introdus.
- ▶ Nu depășiți niciodată cantitățile maxime menționate.
- ▶ Pentru a evita vătămări corporale utilizați aparatul exclusiv conform destinației prevăzute.
- ▶ Respectați indicațiile privind curățarea.
- ▶ Curățați înainte de fiecare utilizare suprafețele care intră în contact cu alimentele.
- ▶ Utilizați aparatul exclusiv cu apă potabilă proaspătă, rece, fără dioxid de carbon.

## Prevenirea pagubelor materiale

- ▶ Utilizați aparatul exclusiv cu apă potabilă proaspătă, rece, necarbogazoasă. Nu introduceți niciodată lapte, băuturi gata preparate sau produse instant.
- ▶ Nu utilizați niciodată aparatul când este gol și nu îl umpleți în exces. Aveți în vedere marcajele „min” și „max” de pe indicatorul de nivel al apei.
- ▶ După fiecare utilizare lăsați aparatul să se răcească timp de cel puțin 5 minute.
- ▶ Nu îndepărtați niciodată reziduurile de calcar cu obiecte dure sau metalice.

## Vedere de ansamblu

**Observație:** Prezentele instrucțiuni de utilizare sunt valabile pentru diferite modele. Modelul din figură poate diferi de modelul livrat, în formă și echipare.

→ Fig. **1**

A	TWK1M...
B	TWK2M...
C	TWK3M..., TWK4M...
1	Fierbător de apă
2	Capac
3	Tastă pentru deschidere capac
4	Mâner
5	Indicatorul nivelului de apă ( <sup>1</sup> iluminat)
6	Comutator pornit/oprit, iluminat
7	Bază
8	Păstrarea cablului
9	Filtru pentru depunerile de calcar, demontabil

- Dacă ridicați fierbătorul de apă de pe bază și îl puneți la loc, operația de fierbere nu este continuată.

## Decalcifierea aparatului

### Observații

- Decalcifierea periodică:
  - prelungeste durata de viață a aparatului
  - asigură o funcționare ireproșabilă
  - economisește energie
- Dacă decalcificați aparatul cu agenți de decalcifiere din comerț respectați indicațiile de utilizare și de siguranță ale producătorului.
- Dacă decalcificați aparatul cu oțet, adăugați în loc de tableta de decalcifiere 2 linguri de oțet în apa care fierbe.
- Dacă utilizați zilnic fierbătorul, efectuați decalcifierea fierbătorului de apă la intervale mai scurte.
- După decalcifiere, scoateți filtrul pentru depunerile de calcar și puneți-l în puștin oțet.

→ Fig. **10** - **12**

## Vedere de ansamblu curățare

Curățați piesele individuale după cum este menționat în tabel.

- ▶ Nu utilizați agenți de curățare cu conținut de alcool sau alcool etilic.
- ▶ Nu utilizați obiecte tăioase, ascuțite sau metalice.
- ▶ Nu utilizați lavete abrazive sau detergenți.

→ Fig. **13**

## Remediați defecțiunile

### Aparatul nu încălzește, iar comutatorul pornit/oprit nu se aprinde.

Protecția la supraîncălzire este activă.

- ▶ Lăsați aparatul să se răcească un timp, înainte de a-l porni din nou.

### Aparatul se oprește înainte ca apa să fi fiert.

Aparatul este colmatat.

- ▶ Decalcificați aparatul.

## Pregătirea aparatului pentru prima punere în funcțiune

1. Îndepărtați materialul de ambalare rămas.
2. Îndepărtați eticheta și foliile existente.
3. Desfășurați cablul de alimentare până la lungimea necesară.
4. Introduceți ștecherul.
5. Umpleți fierbătorul de apă cu apă curată, rece, adăugați o lingură de oțet și dați în fiert.

→ "Fierberea apei", Pagina 8

Repețiți operația fără a adăuga oțet.

6. Clătiți temeinic fierbătorul de apă.

## Fierberea apei

→ Fig. **2** - **9**

### Observații

- Pentru a încheia în avans operația de încălzire, trageți în sus comutatorul pornit/oprit.

<sup>1</sup> În funcție de model



## Se adună apă la bază.

Se formează apă de condens din motive fizice.

- ▶ **Observație:** Formarea de apă de condens este normală și neproblematică.
- ▶ Scoateți ștecărul din priză și ștergeți apa cu o lavetă.

## Predarea aparatului vechi

- ▶ Eliminați în mod ecologic aparatul. Informații despre modalitățile curente de eliminare ecologică a aparatelor pot fi obținute de la distribuitorii comerciali de specialitate, dar și de la primăria sau administrația locală.



Acest aparat este marcat corespunzător directivei europene 2012/19/UE în privința aparatelor electrice și electronice vechi (waste electrical and electronic equipment – WEEE).

Directiva prescrie cadrul pentru o preluare înapoi, valabilă

în întreaga UE, și valorificarea aparatelor vechi.

## Serviciul clienți

Informații detaliate despre perioada și condițiile de garanție din țara dumneavoastră pot fi găsite, prin intermediul codului QR, pe documentul anexat referitor la contactele pentru service și condițiile de garanție, la distribuitorul local sau la unitatea noastră de service abilitată sau pe site-ul nostru web.

Datele de contact ale unității de service abilitate pot fi găsite, prin scanarea codului QR, pe documentul anexat referitor la contactele pentru service și condițiile de garanție, precum și pe site-ul nostru web.

Informațiile conform directivei (EU) 2023/826 sunt disponibile online la [www.bosch-home.com](http://www.bosch-home.com) pe pagina de produs și pe pagina de service a aparatului dumneavoastră, în secțiunea rezervată instrucțiunilor de utilizare și documentelor suplimentare.



# Thank you for buying a Bosch Home Appliance!

Register your new device on MyBosch now and profit directly from:

- **Expert tips & tricks for your appliance**
- **Warranty extension options**
- **Discounts for accessories & spare-parts**
- **Digital manual and all appliance data at hand**
- **Easy access to Bosch Home Appliances Service**

Free and easy registration – also on mobile phones:

**[www.bosch-home.com/welcome](http://www.bosch-home.com/welcome)**



## Looking for help? You'll find it here.

Expert advice for your Bosch home appliances, help with problems or a repair from Bosch experts.

Find out everything about the many ways Bosch can support you:

**[www.bosch-home.com/service](http://www.bosch-home.com/service)**

Contact data of all countries are listed in the attached service directory.

### **BSH Hausgeräte GmbH**

Carl-Wery-Straße 34  
81739 München, GERMANY  
[www.bosch-home.com](http://www.bosch-home.com)

A Bosch Company



**8001290134** (050313)

ro, bg