

**Register Now**   
[www.delonghi.com/register](http://www.delonghi.com/register)

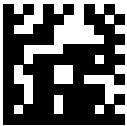

5713250631\_00\_0521

EC915X

# La Specialista ARTE

MACCHINA DA CAFFÈ

COFFEE MAKER

MACHINE À CAFÉ

KAFFEEMASCHINE

KOFFIEZETAPPARAAT

CAFETERA

MÁQUINA DE CAFÉ

ΜΗΧΑΝΗ ΓΙΑ ΚΑΦΕ

KAFFEMASKIN

KAFFEMASKIN

KAFFEMASKINE

KAHVINKEITIN

ΚΟΦΕΜΑШИΝΑ

ΚΟΦΕ ЖАСАҒЫШ

ΚΆΝΕΨΌΖΌΓΈΡ

KÁVOVAR

KÁVOVAR

EKSPRES DO KAWY

APARAT DE PREPARAT CAFEA

ماكينة قهوة



**DeLonghi**

**IT**

pag. 6

**EN**

page 16

**FR**

pag. 26

**DE**

S. 36

**NL**

pag. 47

**ES**

pág. 58

**PT**

pág. 68

**EL**

σελ 79

**NO**

sid. 90

**SV**

sid. 100

**DA**

sid. 110

**FI**

siv. 120

**RU**

стр.130

**KZ**

141-бет

**HU**

old. 154

**CS**

str. 164

**SK**

str. 174

**PL**

str. 184

**RO**

pag. 194

**AR**

2

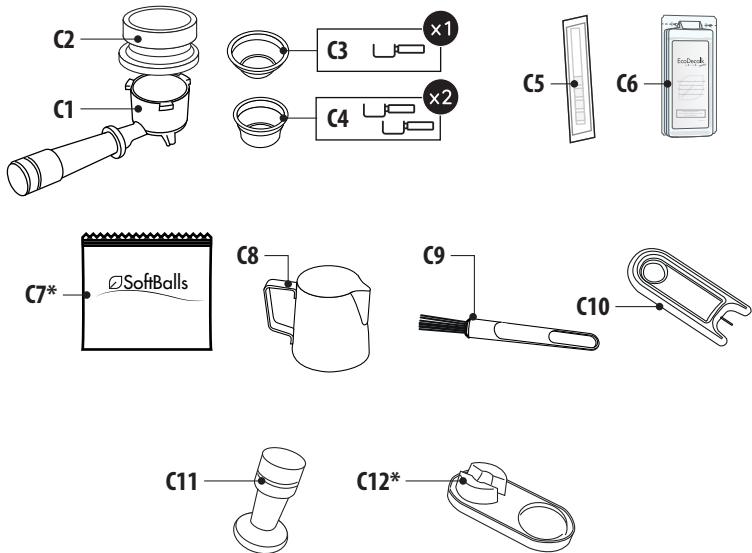
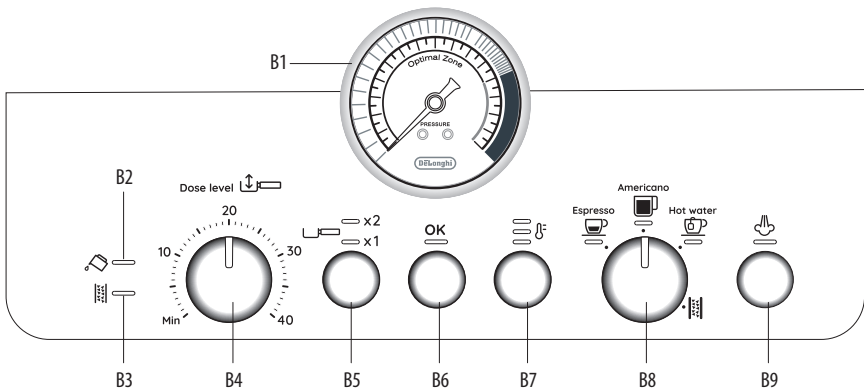

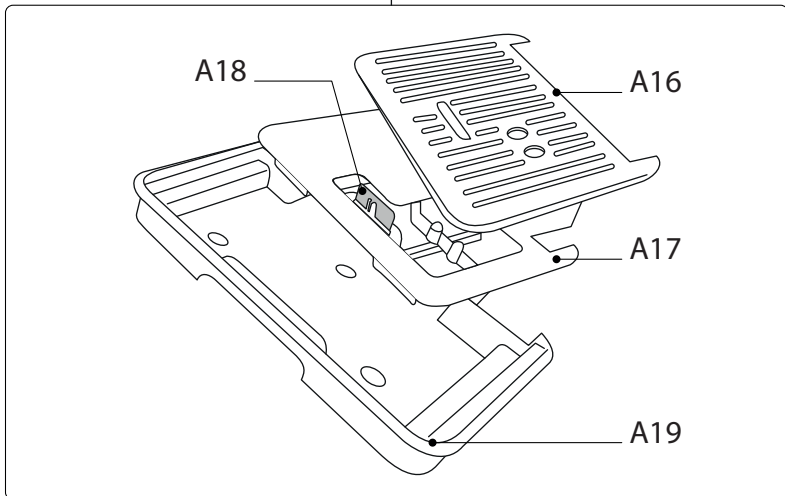
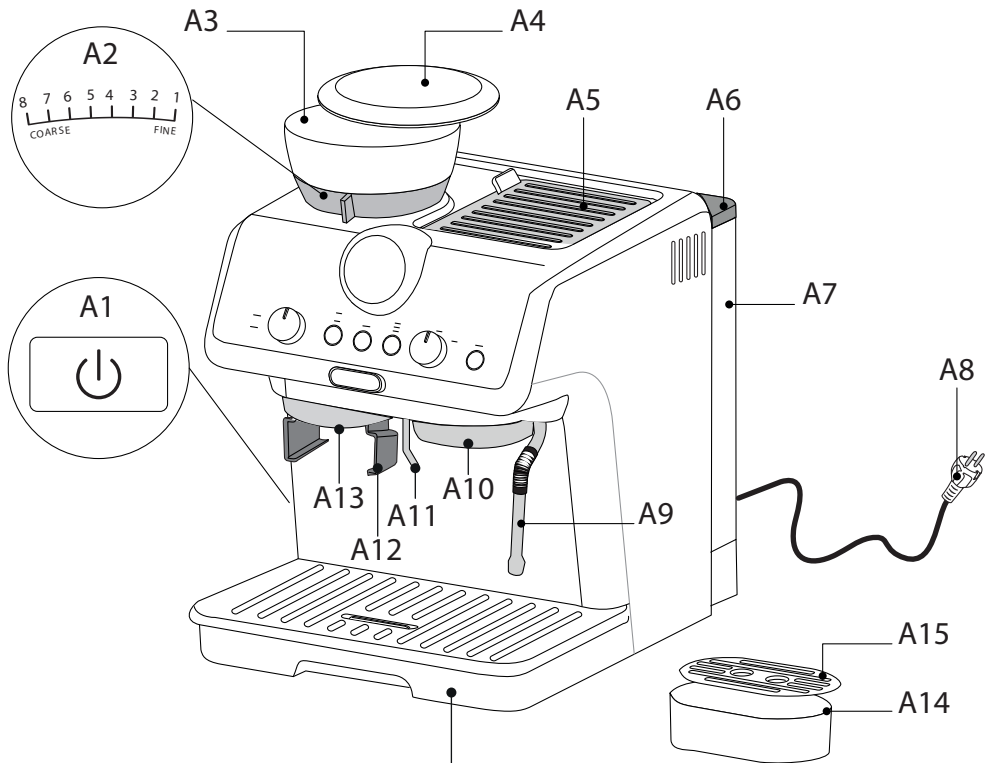

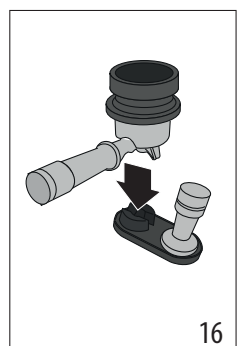
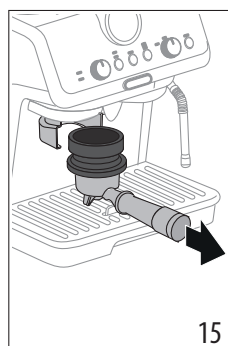
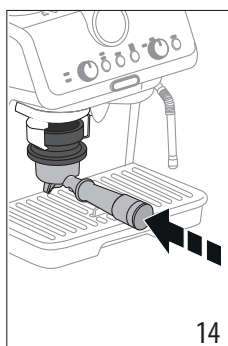
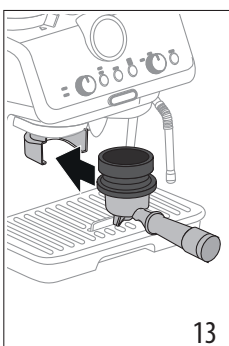
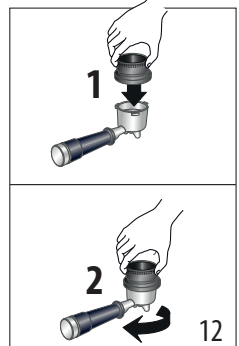
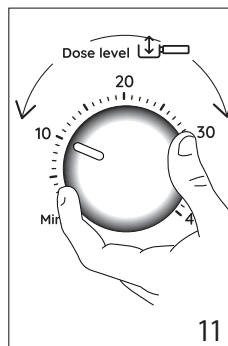
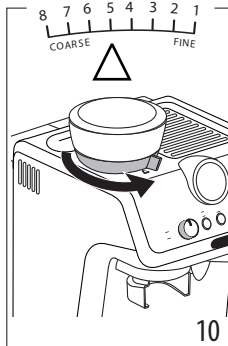
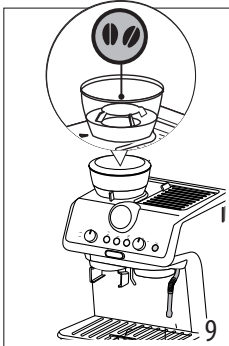
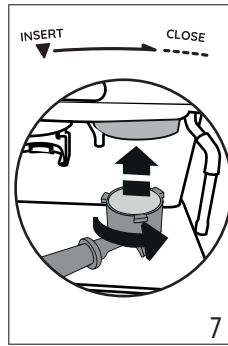
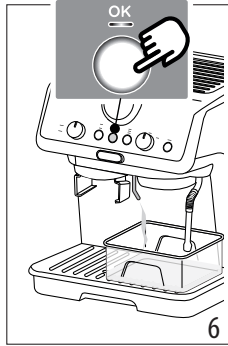
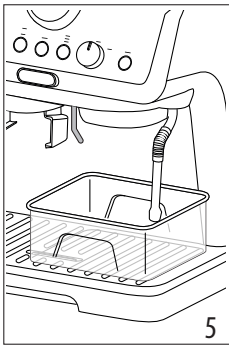
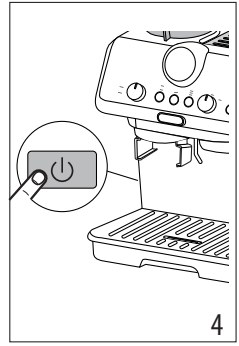
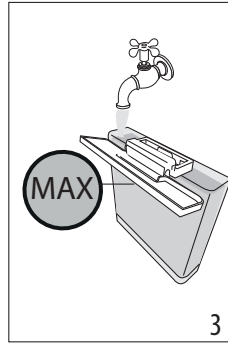
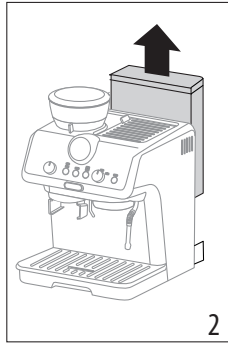
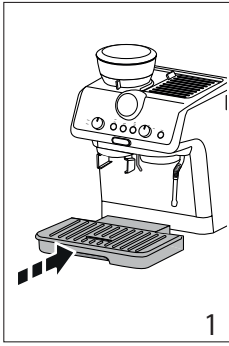

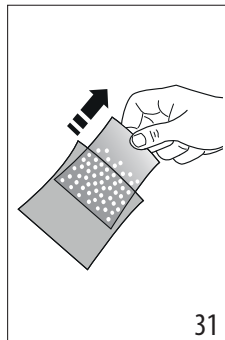
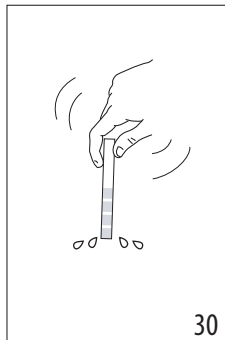
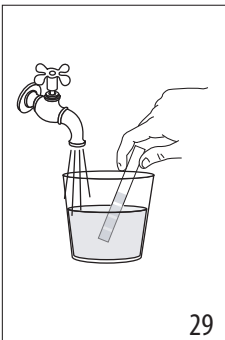
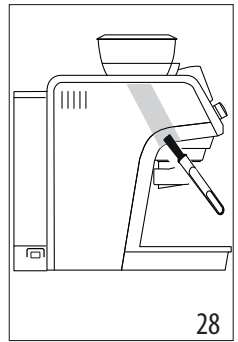
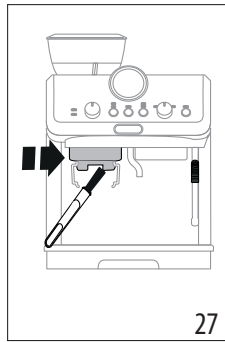
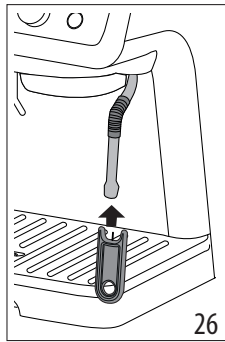
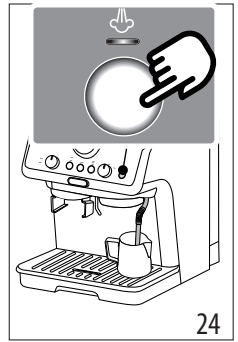
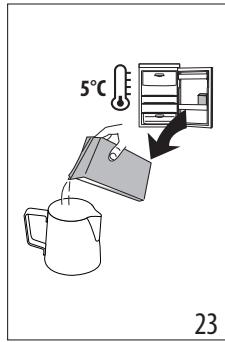
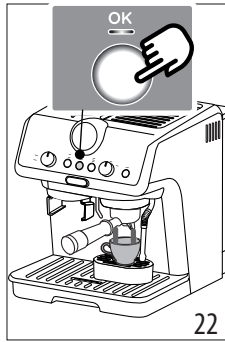
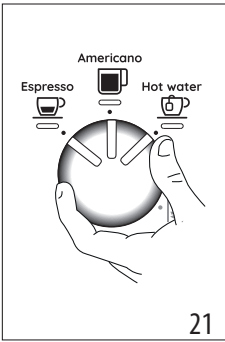
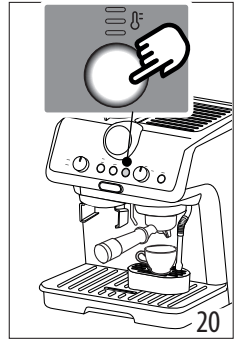
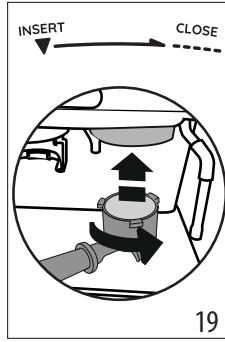
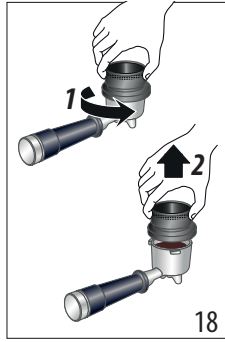
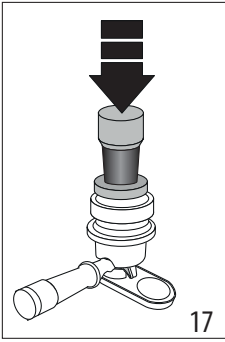

Înainte de a utiliza aparatul, citiți întotdeauna broșura cu instrucțiunile de siguranță.

## 1. DESCRIERE

### 1.1 Descrierea aparatului - A

- A1. Întrerupător general (ON/OFF)
- A2. Selector nivel de măcinare
- A3. Recipient pentru boabe
- A4. Capac recipient boabe
- A5. Ușiță port-accesorii
- A6. Capac rezervor apă
- A7. Rezervor de apă
- A8. Cablu de alimentare
- A9. Tub pentru aburi
- A10. Distribuitor cafea
- A11. Distribuitor apă caldă
- A12. Locaș port-filtru pentru măcinare
- A13. Ieșire râșniță
- A14. Suport cești mici
- A15. Grătar de suport pentru cești mici
- A16. Grătar de suport pentru cești/căni
- A17. Suport grătar de suport pentru cești/căni
- A18. Indicator nivel apă din tăvița de colectare a picăturilor
- A19. Tăvița de colectare a picăturilor

### 1.2 Descrierea panoului de control - B

- B1. Manometru
- B2. Indicator luminos „lipsă apă”
- B3. Indicator luminos de „decalcifiere”
- B4. Mâner pentru reglarea cantității de cafea măcinată
- B5. Tastă de selectare 1 sau 2 cești (pentru utilizarea filtrului corespunzător de cafea)
- B6. Tastă „OK”: pentru a prepara băutura/pentru a confirma
- B7. Tastă „temperatură cafea”
- B8. Buton pentru selectare funcții
  - Espresso
  - Americano
  - Hot water (Apă caldă)
  - Decalcifiere
- B9. Tastă „abur” - pentru alimentarea cu abur

### 1.3 Descrierea accesoriilor - C

- C1. Port-filtru
- C2. Pâlnie de dozare (Dosing&Tamping Guide)
- C3. Filtru 1 ceașcă
- C4. Filtru 2 cești
- C5. Bandă reactivă pentru testarea durtății apei „Total Hardness Test”
- C6. Decalcifiant
- C7. Softballs (\*Numai la anumite modele)

- C8. Ibric lapte
- C9. Pensulă pentru curățare
- C10. Ac de curățare pentru tubul de aburi
- C11. Presă
- C12. Covoraș pentru presare (\* numai la anumite modele)

### 1.4 Accesoriile de curățare neincluse, recomandate de producător

Pentru mai multe informații, vizitați [Delonghi.com](http://Delonghi.com).

 **EcoMultiClean Detergent**  
EAN: 8004399333307

## 2. PREGĂTIREA APARATULUI

Spălați toate accesoriile cu apă caldă și detergent pentru vase, apoi procedați după cum urmează:

1. Introduceți tăvița de colectare a picăturilor (A19) cu tot cu grătarul de suport cești (A16) și cu suportul acestuia (A17) (fig. 1);
2. Scoateți rezervorul pentru apă (A7) (fig. 2) și umpleți-l cu apă proaspătă și curată, având grijă să nu depășiți semnul MAX (fig. 3).
3. Apoi introduceți la loc rezervorul.

**Atenție:** Nu puneți niciodată în funcțiune aparatul, fără apă în rezervor sau fără rezervor.

**Rețineți:** Vă recomandăm să personalizați cât mai curând duritatea apei, urmând procedura descrisă în capitolul „7. Meniu setări”.

## 3. PRIMA PUNERE ÎN FUNCȚIUNE A APARATULUI

1. Introduceți ștecherul în priză. Apăsați întrerupătorul general (A1) (fig. 4);
2. Așezați sub distribuitorul de apă caldă (A11) un recipient cu o capacitate minimă de 100 ml (fig. 5);
3. Apăsați tasta OK (B6) (fig. 6): curgerea începe și apoi se întrerupe automat. Goliți recipientul.

Înainte de a începe să utilizați aparatul, este necesar să clătiți circuitele interne ale aparatului. Procedați după cum urmează:

4. Introduceți filtrul de cafea (C3) sau (C4) în cupa port-filtru (C1)
5. Cuplați cupa port-filtru (C1) cu tot cu filtru, pe aparat: pentru o prindere corectă, aliniați mânerul cupei port-filtru cu simbolul „INSERT” (fig. 7) și rotiți mânerul spre dreapta, până când acesta ajunge să fie aliniat cu poziția „CLOSE”;
6. Așezați un recipient dedesubtul cupei port-filtru și dedesubtul tubului pentru aburi (A9);
7. Apăsați tasta OK (B6): curgerea va începe;
8. După terminarea curgerii, apăsați tasta abur (B9) (fig. 8) și distribuiți aburul timp de câteva secunde, pentru a clăti circuitul de aburi: pentru o perfectă distribuire a aburului, se recomandă repetarea acestei operațiuni de 3 sau de 4

ori. Acest lucru permite eliminarea apei din duză înainte de distribuirea aburului.

Apoi, aparatul este gata de utilizare.

**Rețineți:** *clătirea circuitelor interne se recomandă și în cazul neutilizării îndelungate a aparatului.*

La prima utilizare, va trebui să preparați 4-5 cafele, până când aparatul va începe să dea cele mai bune rezultate: accordați o atenție deosebită dozei de cafea măcinată din filtru ((C3) sau (C4)) (consultați instrucțiunile din paragraful „4.1 Faza 1 - Măcinare (grinding)”).

Procedați conform indicațiilor din capitolul „Doza perfectă”.

## 4. PREPARAREA CAFELEI

### 4.1 Faza 1 - Măcinare (grinding)

1. Vărsați boabele în recipient (A3) (fig. 9). Se recomandă să adăugați numai boabele necesare pentru preparare: în acest fel veți folosi întotdeauna cafea proaspătă;
2. Gradul de măcinare este setat din fabrică la nivelul 5 (măcinare medie). Dacă rezultatul nu este satisfăcător, reglați nivelul în funcție de preferințele proprii și de tipul de cafea (reglarea trebuie făcută în timp ce rășnița de cafea este în funcțiune) (fig. 10).

**Rețineți:** *Un grad de măcinare cuprins între 3 și 6 este recomandat pentru majoritatea tipurilor de cafea. Rezultatul măcinării cu selectarea pe treapta 1 sau 2 va fi o cafea măcinată foarte fin, opțiune ce trebuie utilizată numai cu cafele foarte deosebite (prăjite ușor), sau atunci când sesizați o calitate nesatisfăcătoare a cafelei, cauzată de uzura rășniței (măcinare prea grosieră).*

3. Introduceți unul dintre filtrele de cafea (C3) sau (C4) în port-filtrul (C1). Apăsăți tasta  (B5) pentru a selecta prepararea a 1 sau 2 cești: cu această opțiune se va dubla și cantitatea de cafea espresso distribuită.
4. Reglați butonul pentru cantitate (B4) plecând de la poziția minimă (fig. 11).

La prima utilizare, lăsați butonul pe poziția Min. La început, este normal să faceți câteva încercări, înainte de a identifica reglarea ideală. Vă recomandăm să începeți cu valorile din fabrică, iar apoi, dacă este nevoie, să modificați urmând indicațiile din cuprinsul paragrafului „Reglarea cantității de cafea măcinată din filtru”.

5. Cuplați pâlnia de dozare (C2) pe port-filtru: 1 apăsați; 2 rotiți până la blocare (fig. 12).
6. Introduceți port-filtrul pe ieșirea rășniței (A13) (fig. 13).
7. Apăsăți port-filtrul până când auziți un „click” (fig. 14), apoi eliberați-l: măcinarea va începe și se va întrerupe automat.

**Rețineți:** *Dacă doriți să întrerupeți manual măcinarea, este suficient să apăsați din nou pe port-filtru (până auziți un click).*

### Reglarea cantității de cafea măcinată din filtru

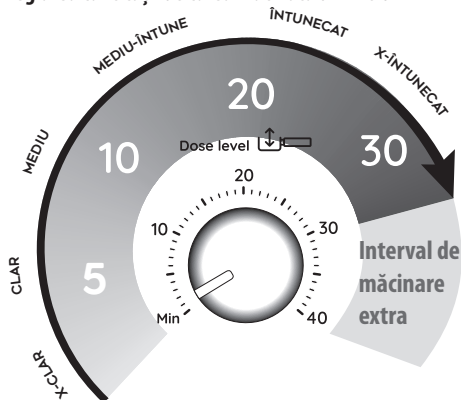

Fiecare varietate de boabe dă un rezultat diferit în timpul măcinării și, din acest motiv, la început, ajustarea dozei necesită foarte multă atenție.

Această ilustrație oferă indicații despre modul de ajustare a dozei, pe baza culorii de prăjire: acestea trebuie considerate un punct de plecare, dar pot varia în funcție de compoziția boabelor de cafea.

1. Setăți doza (pentru a ajunge la marcajul în relief, dinăuntrul filtrului de cafea), pornind de la poziția minimă. Numerele de pe mâner reprezintă un reper practic, ce poate fi reținut o dată obținută doza perfectă din filtru. Numerele nu corespund setărilor rășniței de cafea, sau unor unități de măsură (gr/oz) sau timpului de măcinare.
2. Făcând referire la culoarea boabelor prăjite, rotiți încet butonul.

### 4.2 Faza 2 - Presare (tamping)

1. După măcinare, scoateți port-filtrul (fig. 15).
2. Bateți ușor cu degetele pâlnia de dozare (C2) pentru a nivela cafeaua măcinată.
3. (Numai la anumite modele): așezați port-filtrul în locașul special prevăzut pe covorașul pentru presare (C12) (fig. 16).
4. Presăți cafeaua, folosind presa special prevăzută (C11) (fig. 17).
5. Scoateți pâlnia de dozare, rotind-o în sens opus acelor de ceasornic și trăgând-o în sus (fig. 18) și verificați ca doza să fie corectă (consultați paragraful „Doza perfectă”).
6. Cuplați port-filtrul pe distribuitorul de cafea (A10) (fig. 19).

**Rețineți:** *Dacă după presare rămâne cafea de-a lungul marginilor filtrului, acest lucru nu afectează calitatea extracției și, prin urmare, rezultatul final.*

#### „Doza perfectă”

- Filtrele de cafea au înăuntrul lor o linie în relief: doza perfectă corespunde acestei linii ieșite în relief;





- Asigurați-vă că după apăsare, cafeaua se încadrează în nivel. Poate fi necesar să reglați butonul (B4) de mai multe ori înainte de a ajunge la doza perfectă.
- În cazul în care cafeaua este supra sau sub-extrasă și doza se încadrează în doza perfectă, reglați gradul de măcinare mai fin sau mai grosier (a se vedea „4.1 Faza 1 - Măcinare (grinding)”). În cazul în care cafeaua este supra-extrasă (livrarea este prea lentă), măcinarea trebuie să fie mai grosieră. În cazul în care cafeaua este sub-extrasă (livrarea este prea rapidă), măcinarea va trebui să fie mai fină.



### 4.3 Faza 3 - Distribuire (brewing)

1. Selectați temperatura (fig. 20) (a se vedea „Temperatura pentru prepararea cafelei”).
2. Selectați băutura dorită (fig. 21). Dacă băutura a fost programată (consultați capitolul „6. Programarea lungimii băuturilor”), indicatorul luminos al băuturii se va aprinde intermitent, pentru scurt timp.
3. Apăsăți OK (B6) pentru a începe distribuirea (fig. 22) (pre-infuzie și infuzie). Distribuirea cafelei se oprește automat.

#### Temperatura pentru prepararea cafelei

Temperatura apei este controlată pe durata întregului proces de preparare, pentru a garanta stabilitatea acesteia în faza de extragere a aromei cafelei. Aparatul de cafea Specialista Arte oferă 3 temperaturi de infuzie\* ce corespund unui interval de temperatură cuprins între 92°C și 96°C.

În funcție de varietatea și de gradul de prăjire a boabelor de cafea, se recomandă o temperatură diferită: boabele de cafea Robusta necesită o temperatură joasă; boabele de cafea Arabica, o temperatură ridicată. Același lucru este valabil și pentru boabele prăjite de culoare închisă, sau pentru boabele care tocmai au fost prăjite.

Nivel de temperatură	Indicator luminos corespunzător	Nivel de prăjire
MIN		Întunecat
MED		Mediu-întunecat

MAX		Deschis - mediu
-----	--	-----------------

- \* Această temperatură se referă la apa din grupul termic. Prin urmare, este diferită de temperatura băuturii din ceașcă sau de temperatura măsurată atunci când băutura iese din dozatoarele suportului filtrului.

## 5. PREGĂTIREA BĂUTURILOR DIN LAPTE

### 5.1 Spumați laptele

1. Turnați în ibric (C8) cantitatea de lapte pe care doriți să o încălziți/spumați, ținând cont de faptul că volumul laptelui se va mări de 2 sau de 3 ori (fig. 23). Pentru a obține o spumă mai densă și omogenă, se recomandă utilizarea laptelui integral de vacă, la temperatura frigiderului (aproximativ 5°C).

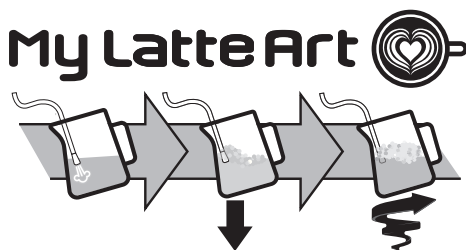

2. Așezați ibricul dedesubtul tubului pentru aburi și apăsați tasta abur (B9) (fig. 24).
3. Pentru a spuma laptele, sprijiniți tubul pentru aburi pe suprafața laptelui: în felul acesta, aerul se va amesteca cu laptele și cu aburul.
4. Mențineți tubul pentru aburi pe suprafață, având grijă să nu captați prea mult aer, cu consecința formării unor bule prea mari.
5. Introduceți tubul pentru aburi sub suprafața laptelui: în felul acesta se va forma un vârtej. După atingerea temperaturii dorite, apăsați din nou tasta abur și așteptați ca distribuția aburului să se întrerupă complet, înainte de a lua ibricul cu lapte.

#### Barmanul recomandă:

- **Laptele proaspăt este cel mai bun.** Utilizați întotdeauna lapte proaspăt la temperatura frigiderului.
- Pentru cele mai bune rezultate, se recomandă să puneți întotdeauna ibricul cu lapte în frigider.
- Laptele integral asigură rezultate excelente. Rezultatul și textura spumei variază în funcție de laptele de vacă sau băuturile vegetale utilizate.
- După ce laptele a fost spumat, eliminați bulele, rotind ușor ibricul cu lapte.

## Curățarea tubului pentru aburi





1. După fiecare utilizare, îndepărtați cu o cârpă orice reziduuri de lapte din dozatorul de abur (fig. 25). Pentru o curățare în profunzime se recomandă să utilizați Eco MultiClean: asigură igiena prin îndepărtarea proteinelor și a grăsimilor din lapte și poate fi utilizat pentru curățarea întregului aparat.
2. Distribuți abur câteva secunde pentru a curăța bine dozatorul (fig. 8).
3. Așteptați ca distribuitorul să se răcească: pentru a menține eficiența distribuitorului în timp, folosiți acul de curățare (C10) pentru a menține liberă gaura acestuia (fig. 26).

## 6. PROGRAMAREA LUNGIMII BĂUTURILOR









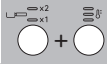
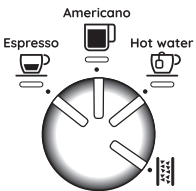

1. Pregătiți aparatul pentru a prepara 1 sau 2 cești cu băutura pe care o doriți, până la cuplarea port-filtrului (C1) cu tot cu filtrul (C3) sau (C4) și cu cafeaua măcinată.
2. Rotiți butonul (B8) pentru a selecta băutura care urmează să fie programată.
3. Țineți apăsată tasta OK (B6) până când aparatul distribuie cantitatea dorită: indicatorul luminos al tastei OK se va aprinde intermitent cu culoarea portocalie, pentru a confirma faptul că vă aflați pe modul programare.
4. La obținerea cantității dorite, eliberați tasta OK. Cantitatea va fi acum programată.

### Rețineți:

- Se pot programa băuturile, dar nu și distribuirea aburului.
- Programarea modifică toate cantitățile de băuturi, dar nu și de cafea măcinată.
- Atunci când se selectează o băutură programată, indicatorul luminos corespunzător se aprinde intermitent, pentru scurt timp.
- Băuturile „X2” pot fi programate separat.

Rețetă de cafea	Cantitate din fabrică	Cantitate programabilă
Espresso 	≈35 ml	între ≈15 și ≈90ml
Espresso X2 	≈70 ml	între ≈30 și ≈180 ml
Americano 	≈120 ml	<ul style="list-style-type: none"> <li>• espresso: între ≈15 și ≈90 ml</li> <li>• apă: între ≈25 și ≈150 ml</li> </ul>
Americano X2 	≈240 ml	<ul style="list-style-type: none"> <li>• espresso: între ≈30 și ≈180 ml</li> <li>• apă: între ≈50 și ≈240 ml</li> </ul>
Hot water 	≈250 ml	între ≈65 și ≈300ml

## 7. MENU SETĂRI

1. Intrați în meniu:			
Apăsati concomitent timp de 3 secunde			
2. Selectați setarea ce trebuie reglată			
			
Setare corespunzătoare	Rotiți spre	Apăsati	Apăsati din nou pe pentru a modifica setarea
Pauză pre-infuzare	Espresso 	 → Nu	
		 → 1 sec	
		 → 2 sec	
Reglare extra a măcinării	Americano 	 → 1 <sup>st</sup> r a n g e (treapta 1)	
		 → 2 <sup>nd</sup> r a n g e (treapta a 2-a)	
Oprire automată	Hot water 	 → 9 minute	
		 → 1,5 ore	
		 → 3 ore	
→			

Duritate apă		Se va aprinde indicatorul luminos aferent setării selectate în momentul respectiv	→ dulce
			→ medie
			→ dură /foarte dură
<b>3. Salvați noile setări, apăsând pe OK (B6)</b>			

**Rețineți:** Aparatul iese automat din meniul setări, după 30 de secunde de inactivitate.

### 7.1 Resetarea la setările din fabrică

<b>1. Intrați în meniu:</b>	
Apăsați concomitent timp de 3 secunde	
<b>2. Resetarea la setările din fabrică</b>	
Țineți apăsată tasta aburi (B9) timp de 3 secunde.	

Indicatorul luminos OK (B6) se aprinde intermitent pentru scurt timp, pentru a confirma resetarea.

## 8. CURĂȚAREA APARATULUI

### Atenție!

- Pentru curățarea aparatului nu folosiți solvenți, detergenți abrazivi sau alcool.
- Nu utilizați obiecte metalice pentru a îndepărta depunerile de calcar sau de cafea, deoarece ar putea zgăria suprafețele din metal sau din plastic.
- Pentru perioade de neutilizare mai lungi de o săptămână, se recomandă clătirea acestuia înainte de a utiliza aparatul.

### Pericol!

- În timpul operațiunilor de curățare, nu introduceți niciodată aparatul în apă: este un aparat electric.
- Înainte de orice operațiune de curățare a părților externe ale aparatului, opriți mașina, scoateți ștecărul din priză de curent și lăsați mașina să se răcească.

	×	✓	✓	×	×
	✓	×	×	✓	✓
	×	×	×	✓	✓
	×	×	✓	×	×
	×	×	×	✓	✓

## 9. CURĂȚAREA RĂȘNIȚEI

1. Curățați zona de cuplare, folosind pensula (C9) (fig. 27).
2. Folosind pensula, curățați jgheabul pentru cafea (fig. 28).

### Măcinare eficientă

În timp, lamele de măcinare se uzează. Din acest motiv, o dată cu trecerea timpului, pentru a obține doza perfectă, va trebui să rotiți butonul (B4) spre numerele mai mari. Atunci când ați ajuns la o reglare cuprinsă între 30 și 40, va fi momentul să setați intervalul extra de măcinare (consultați capitolul „7. Meniul setări” - „Interval de măcinare extra”).

Când cantitatea de cafea măcinată continuă să se reducă, adresați-vă unui centru de asistență, pentru a înlocui lamele de măcinare: reglați apoi din nou răsnița de cafea, accesând meniul de setări și selectând primul interval de reglare extra a gradului de măcinare. După aceea, rotiți butonul de reglare a cantității (B4) pe poziția MIN și reglați doza ca la prima utilizare (consultați „Doza perfectă”).

## 10. DURITATE APĂ

Indicatorul luminos (B3) de decalcifiere se aprinde după o anumită perioadă de funcționare prestabilită, care depinde de duritatea apei. Este posibilă programarea aparatului în funcție de duritatea reală a apei utilizate, de la o regiune la alta, efectu-

ând astfel mai rar operațiunea de dedurizare (consultați capitolul „7. Meniu setări”).

1. Scoateți din ambalaj banda reactivă furnizată “TOTAL HARDNESS TEST” (C5).
2. Scufundați complet banda într-un pahar cu apă, timp de aproximativ o secundă (fig. 29).
3. Scoateți banda din apă și scuturați-o ușor (fig. 30).

Rezultatul testului de duritate a apei	Tastă (B7)	Nivel
		<b>1</b> apă dulce
		<b>2</b> apă medie
		<b>3</b> apă dură sau foarte dură

4. Configurați aparatul, astfel cum este indicat în capitolul „7. Meniu setări”.

## 11. CUM SE UTILIZEAZĂ SISTEMUL SOFTBALLS (NUMAI PE ANUMITE MODELE)

Softballs (C7) este un sistem inovator care prelungeste durata de viață a mașinii, fără modificarea calității apei, asigurând distribuția unei cafele cremoase și aromate. Pentru a optimiza eficiența, lăsați Softballs în apă toată noaptea înainte de utilizare.

1. Scoateți pachetul Softballs din ambalaj (fig. 31).
2. Clătiți cu apă de la robinet pachetul de Softballs (fig. 32).
3. Introduceți punga în rezervorul de apă (A7) (fig. 33).

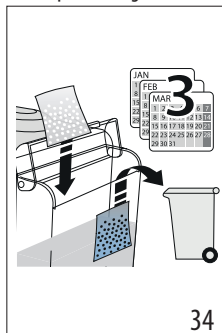
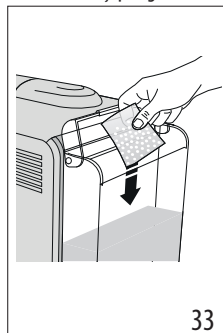

4. Înlocuiți punga de Softballs la fiecare 3 luni (fig. 34).

## 12. DECALCFIERE

### Atenție!

- Înainte de utilizare, citiți instrucțiunile și eticheta produsului de decalcfiere (C6), aflate pe ambalajul acestuia.
- Se recomandă să utilizați numai decalcfiant De'Longhi. Utilizarea unor decalcfianți necorespunzători, precum și o decalcfiere care nu este efectuată cu regularitate, pot duce la apariția unor defecțiuni ce nu sunt acoperite de garanția producătorului.
- Decalcfiantul poate deteriora suprafețele delicate. În caz de vărsare accidentală a produsului, ștergeți-l imediat.

### Pentru a efectua ciclul de decalcfiere

Decalcfiant	Decalcfiant De'Longhi
Recipient	Capacitate 2 litri
Timp	~40min

1. Atunci când se aprinde indicatorul luminos (B3), a sosit momentul să efectuați ciclul de decalcfiere. Ciclul de decalcfiere poate fi pornit în orice moment.
2. Scoateți și goliți țava de colectare a picăturilor (A19), apoi introduceți-o la loc.
3. Goliți rezervorul pentru apă (A7). (Dacă este prevăzută, scoateți punguța cu softballs și așezați-o într-un pahar cu apă, până când o veți introduce la loc, la finalul ciclului de decalcfiere)
4. Turnați în rezervorul pentru apă decalcfiantul (C6) până la nivelul A (corespunzător unei punguțe de 100 ml), imprimat pe partea interioară a rezervorului (fig. 35).
5. Adăugați apă (1 litru), până când ajungeți la nivelul B (fig. 36). Apoi introduceți rezervorul pentru apă înapoi în aparat.

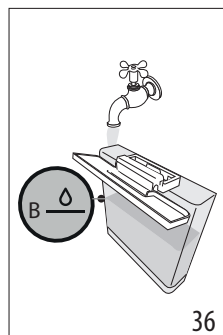
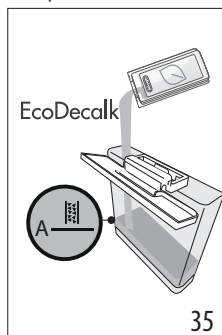

6. Rotiți butonul (B8) pe (fig. 37): indicatorul luminos OK se va aprinde cu culoarea portocalie și indicatorul luminos se va aprinde intermitent.

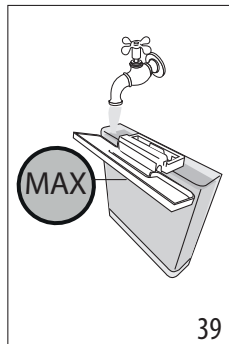
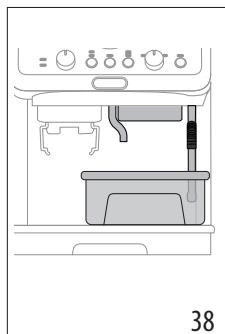
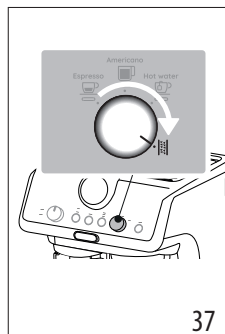

7. Asigurați-vă că port-filtrul (C1) nu este cuplat și așezați un vas dedesubtul distribuitorului de cafea (A10), apă caldă (A11) și dedesubtul tubului pentru aburi (A9) (fig. 38).
8. Țineți apăsată timp de cel puțin 3 secunde tasta OK (B6): indicatorul luminos OK se va aprinde intermitent.
9. Programul de decalcifiere începe și lichidul de decalcifiere iese din distribuitor. Programul de decalcifiere execută automat o serie de clătiri la intervale de timp, pentru a îndepărta reziduurile de calcar din interiorul aparatului de preparat cafea până la golirea completă a rezervorului. Curgerea se va întrerupe, iar indicatorul luminos OK va deveni alb. Prin urmare, este necesar să continuați cu ciclul de clătire:
10. Goliți recipientul folosit pentru colectarea lichidului de decalcifiere și plasați-l sub dozatoare.
11. Scoateți rezervorul de apă, goliți-l de eventuale reziduuri de soluție de decalcifiere, clătiți-l cu apă curentă și umpleți-l cu apă proaspătă până la nivelul MAX (fig. 39). Apoi reintroduceți rezervorul în locașul său.

12. Apăsăți tasta OK: clătirea va începe.
13. După terminarea procedurii de clătire, curgerea se va întrerupe: indicatorul luminos [diagram] se va aprinde intermitent cu culoarea roșie, iar indicatorul luminos OK se va stinge.
14. Goliți recipientul pentru colectarea apei de clătire.
15. Scoateți și goliți tăvița de colectare a picăturilor (A19), apoi introduceți-o la loc.
16. Scoateți și umpleți rezervorul cu apă proaspătă, apoi reintroduceți-l. (Dacă este prevăzută, clătiți punguța cu softballs sub jet de apă de la robinet și apoi introduceți-o înapoi în rezervor).
17. Rotiți butonul de selectare funcții (B8) pe una dintre băuturi. Acum aparatul este gata de utilizare.









**Rețineți:**

- Ciclul de decalcifiere poate fi pornit oricând (chiar dacă indicatorul luminos corespunzător nu este încă aprins).
- Dacă decalcifierea a fost pornită din greșeală, țineți apăsată tasta OK timp de 10 secunde; clătirea nu poate fi întreruptă.

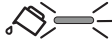



**13. SEMNIFICAȚIA INDICATOARELOR LUMINOASE**

INDICATOARE LUMINOASE	SEMNIFICAȚIA INDICATOARELOR LUMINOASE	OPERAȚIUNE
Toate indicatoarele clipeșc scurt	Pornirea aparatului	Diagnosticare automată
<b>OK</b> Aprindere cu lumină fixă	Este prima pornire a aparatului și este necesară umplerea circuitului de apă	Procedați astfel cum este indicat în cap. „3. Prima punere în funcțiune a aparatului”
<b>OK</b> + Espresso + Americano + Hot water Aprindere cu lumină fixă  (Indicatoarele luminoase [diagram] și [diagram] afișează respectivele selecții)	Mașina este gata pentru distribuire	Pregătiți mașina și continuați cu prepararea băuturii

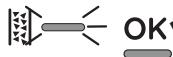

INDICATOARE LUMINOASE	SEMNIIFICAȚIA INDICATOARELOR LUMINOASE	OPERAȚIUNE
 <b>Cu aprindere intermitentă</b>	Aparatul se încălzește	Așteptați până când aparatul ajunge la temperatura ideală de preparare
 <b>Aprindere cu lumină fixă</b>	Nu există suficientă apă în rezervorul (A7) sau rezervorul de apă nu este bine introdus	Reumpleți rezervorul sau scoateți-l și reintroduceți-l în mod corect
 <b>Cu aprindere intermitentă</b>	Doriți să continuați cu pregătirea unei băuturi, dar rezervorul de apă (A7) este gol	Umpleți rezervorul cu apă
	Cafeaua este prea fin măcinată, iar din acest motiv cafeaua curge prea lent, sau nu curge deloc	Scoateți port-filtrul (C1), repetați operațiunile pentru prepararea cafelei, ținând cont de indicațiile din par. „4.1 Faza 1 - Măcinare (grinding)” și „4.2 Faza 2 - Presare (tamping)”
	Filtrul de cafea (C3) sau (C4) este înfundat	Clătiți filtrele cu apă de la robinet
	Rezervorul (A7) nu este introdus corect și supapele corespunzătoare nu sunt deschise	Apăsăți ușor rezervorul pentru a deschide supapele
	Calcar în interiorul circuitului de apă	Executați decalcifierea conform cap. „12. Decalcifiere”.
 <b>x2</b>  <b>x1</b> <b>Aprindere cu lumină fixă</b>	S-a selectat prepararea pentru 1 ceașcă	Întregul ciclu de preparare (de la măcinare până la curgere) este setat pentru a prepara 1 ceașcă
 <b>x2</b> <b>Aprindere cu lumină fixă</b>	S-a selectat prepararea pentru 2 cești	Întregul ciclu de preparare (de la măcinare până la curgere) este setat pentru a prepara 2 cești
 MIN      MED      MAX <b>Aprindere cu lumină fixă</b>	Selectați una dintre temperaturile disponibile	Consultați „Temperatura pentru prepararea cafelei”
 <b>Cu aprindere intermitentă</b>	Alarmă generală	Opriti aparatul și așteptați 10 minute, înainte de a-l reporni. Dacă problema persistă, adresați-vă unui centru de asistență.
 <b>Cu aprindere intermitentă</b>	Funcția abur a fost selectată și este în curs de desfășurare	După câteva secunde, aparatul va începe distribuirea aburului



INDICATOARE LUMINOASE	SEMNIIFICAȚIA INDICATOARELOR LUMINOASE	OPERAȚIUNE
 <b>Aprindere cu lumină fixă - de culoare roșie</b>	Este necesar să continuați procesul de decalcifiere	Efectuați decalcifierea după cum este ilustrat în cap. „12. Decalcifiere”
<b>Roșu</b>  <b>OK Portocaliu</b> <b>Cu aprindere intermitentă - Aprindere cu lumină fixă</b>	Ciclul de decalcifiere a fost selectat	Apăsați OK, pentru a începe decalcifierea, sau rotiți butonul pe o bătură
<b>Roșu</b>  <b>OK Portocaliu</b> <b>Cu aprindere intermitentă</b>	Ciclul de decalcifiere este în curs: din aparat va curge soluția de decalcifiere	Finalizați ciclul de decalcifiere (consultați „12. Decalcifiere”)
<b>Roșu</b>  <b>OK Alb</b> <b>Cu aprindere intermitentă - Aprindere cu lumină fixă</b>	Am finalizat prima fază a ciclului de decalcifiere: în acest moment trebuie să continuăm cu faza de clătire.	Apăsați pe OK pentru a începe faza de clătire.
<b>Roșu</b>  <b>OK Alb</b> <b>Cu aprindere intermitentă</b>	Aparatul trece la faza de clătire, pentru finalizarea ciclului de decalcifiere.	Finalizați ciclul de decalcifiere (consultați „12. Decalcifiere”)

#### 14. DACĂ CEVA NU FUNCȚIONEAZĂ

PROBLEMĂ	CAUZĂ	SOLUȚIE
Există apă în tava de colectare a picăturilor (A19)	Face parte din funcționarea normală a circuitelor interne ale mașinii	Goliți și curățați tava de colectare a picăturilor în mod regulat
Nu mai curge cafeaua espresso	Lipsa apei în rezervor (A7)	Umpleți rezervorul
	Indicatorul luminos <b>OK</b> (B6) este aprins, indicând faptul că circuitul de cafea sau circuitul de abur este gol	Apăsați tasta corespunzătoare indicatorului luminos <b>OK</b> pentru a umple circuitul
	Filtrul (C3) sau (C4) este blocat	Clățiți filtrele cu apă de la robinet
	Măcinarea este prea fină	Reglați doza și gradul de măcinare
	Rezervorul (A7) nu este bine introdus și supapele din partea de jos nu sunt deschise	Apăsați ușor rezervorul, astfel încât să se deschidă supapele din partea de jos
	Calcar în interiorul circuitului de apă	Executați decalcifierea conform cap. „12. Decalcifiere”.
Port-filtrul (C1) nu se cuplează pe aparat	Cafeaua măcinată nu a fost presată sau este prea multă	Repețiți faza 1 (capitolul „4. Prepararea cafelei” ), folosind o cantitate mai mică de cafea. Dacă se folosește filtrul pentru 1 ceașcă, asigurați-vă că s-a aprins indicatorul luminos 1X (B5).
		→

<b>PROBLEMĂ</b>	<b>CAUZĂ</b>	<b>SOLUȚIE</b>
Cafeaua espresso se scurge de pe marginea suportului de filtru (C1) în loc să se scurgă din orificii	Port-filtrul nu este cuplat corect	Cuplați corect port-filtrul (fig. 19)
	Garnitura distribuitorului de cafea și-a pierdut elasticitatea, sau este murdară	Adresați-vă unui centru de asistență, pentru a o schimba
	Filtrul (C3) sau (C4) este blocat	<ul style="list-style-type: none"> <li>• Clătiți filtrele cu apă de la robinet</li> <li>• Reglați setările gradului de măcinare</li> </ul>
Crema cafelei este deschisă la culoare (curge prea repede din duză)	Este necesar să revizuiți setările aparatului	Consultați indicațiile din paragraful „Doza perfectă”
Crema cafelei are o culoare închisă (cafeaua curge lent din duză)	Este necesar să revizuiți setările aparatului	Consultați indicațiile din paragraful „Doza perfectă”
La terminarea ciclului de decalcifiere, aparatul necesită o nouă clătire	În timpul ciclului de clătire, rezervorul (A7) nu a fost umplut până la nivelul MAX	Repețiți clătirea (a se vedea cap. „12. Decalcifiere”)
Aparatul nu macină cafeaua	Există un corp străin în râșnița de cafea	Rotiți selectorul (A2) pe poziția 8 și îndepărtați toate boabele de cafea, cu un aspirator, până la golirea și curățarea completă a recipientului pentru boabe (A3). Dacă problema persistă, adresați-vă unui centru de asistență
Dacă se dorește modificarea calității cafelei		<ul style="list-style-type: none"> <li>• Se recomandă să turnați în recipientul pentru boabe (A3) numai cantitatea de boabe ce trebuie utilizată</li> <li>• Pentru a goli recipientul, aspirați conținutul acestuia cu un aspirator sau măcinați toate boabele din recipient, până când acesta s-a golit complet.</li> <li>• Introduceți noua cantitate de boabe</li> <li>• Dacă „doza perfectă” nu este atinsă în timpul măcinării, procedați ca la prima utilizare</li> </ul>
După măcinare, filtrul de cafea (C3) sau (C4) este gol	Ștuțul de cafea al râșniței este înfundat	Efectuați operațiunile de curățare, conform indicațiilor din cap. „9. Curățarea râșniței”
După măcinare, pudra de cafea din filtrul (C3) sau (C4) nu atinge „doza perfectă”	Este necesară reglarea cantității de cafea măcinată	Reglați cantitatea, folosind butonul rotativ aferent (B4) și urmând instrucțiunile din par. „Doza perfectă”. Dacă butonul este deja în poziția maximă, procedați conform indicațiilor din secțiunea „7. Meniu setări” - „Reglare extra a măcinării”
	Se utilizează filtrul pentru 2 cești (C4)	Verificați ca indicatorul luminos 2X să fie aprins
	În timp, lamele de măcinare se uzează	Adresați-vă unui centru de asistență