

CUPRINS

1. AVERTISMENTE FUNDAMENTALE PENTRU SIGURANȚĂ	454
2. AVERTISMENTE DE SIGURANȚĂ	455
2.1 Simboluri utilizate în acest manual de instrucțiuni.....	455
2.2 Utilizarea în conformitate cu destinația.....	455
2.3 Instrucțiuni de utilizare	455
3. INTRODUCERE	455
3.1 Litere între paranteze	455
3.2 Probleme și soluții.....	455
3.3 Descărcați Aplicația!.....	456
4. DESCRIERE	456
4.1 Descrierea aparatului (pag. 3 - A)	456
4.2 Descrierea paginii principale (fereastra principală) (pag. 2 - B)	456
4.3 Descrierea accesoriilor	456
4.4 Descrierea recipientului pentru lapte	456
4.5 Descriere „Mix cafea”	456
5. OPERAȚIUNI PRELIMINARE.....	457
5.1 Verificarea aparatului	457
5.2 Instalarea aparatului	457
5.3 Conectarea aparatului	457
5.4 Prima punere în funcțiune a aparatului.....	457
6. PORNIREA APARATULUI	457
7. OPRIREA APARATULUI.....	458
8. SETĂRILE MENIULUI.....	458
8.1 Limpezire	458
8.2 Decalcifiere	458
8.3 Filtru de apă	458
8.4 Valori băuturi	458
8.5 Reglați ora	459
8.6 Autoaprindere	459
8.7 Stingere automată (standby)	459
8.8 Încălzitor cești	459
8.9 Economisire energie	459
8.10 Temperatură cafea	460
8.11 Duritate apă	460
8.12 Selectare limbă	460
8.13 Avizare acustică	460
8.14 Iluminare ceașcă	460
8.15 Fundal	460
8.16 Bluetooth	460
8.17 Golire circuit	460
8.18 Valori din fabrică	461
8.19 Statistici	461
9. PREPARAREA CAFELEI	461
9.1 Selectarea aromei cafelei	461
9.2 Selectarea cantității de cafea	462
9.3 Prepararea cafelei folosind cafea boabe	462
9.4 Prepararea cafelei utilizând cafea pre-măcinată.....	462
9.5 Reglarea rășniței de cafea	463
9.6 Recomandări pentru o cafea mai caldă	463
10. PREPARAREA BĂUTURILOR CALDE CU LAPTE..	463
10.1 Umpleți și cuplați recipientul pentru lapte	463
10.2 Reglarea cantității de spumă	463
10.3 Prepararea automată a băuturilor pe bază de lapte.....	464
10.4 Curățarea rezervorului pentru lapte, după fiecare utilizare	464
11. FUNCȚIA CEAI	464
12. ALIMENTARE CU APĂ CALDĂ.....	465
13. ALIMENTARE CU ABURI	465
13.1 Recomandări de utilizare a aburului pentru spumarea laptelui	465
13.2 Curățarea duzei de apă caldă/aburi după utilizare	465
14. PREPARARE CIOCOLATĂ CALDĂ	466
15. PREPARAREA BĂUTURILOR RECI	467
15.1 prepararea cafelei reci	467
15.2 Prepararea spumei de lapte rece	468
16. PERSONALIZAREA BĂUTURILOR	468
17. MEMORAREA PROFILULUI PROPRIU	469
18. CURĂȚARE	469
18.1 Curățarea aparatului	469
18.2 Curățarea circuitului intern al aparatului	469
18.3 Curățarea recipientului pentru zaț	470
18.4 Curățarea tăviței colectare picături.....	470
18.5 Curățarea părților interioare ale aparatului	470
18.6 Curățarea rezervorului de apă.....	470
18.7 Curățarea orificiilor duzei de cafea	471
18.8 Curățarea pâlniei pentru introducerea cafelei pre-măcinată	471
18.9 Curățarea infuzorului.....	471
18.10 Curățarea recipientului pentru lapte.....	472
18.11 Curățarea duzei de apă caldă/abur	472
18.12 Curățarea “Mix Cafea” (E).....	472
19. DECALCIFIERE	472
20. PROGRAMAREA DURITĂȚII APEI.....	474
20.1 Măsurarea durității apei	474
20.2 Setarea durității apei	474
21. FILTRU PENTRU DEDURIZARE	474
21.1 Instalarea filtrului	474
21.2 Înlocuirea filtrului	475
21.3 Scoaterea filtrului.....	475
22. DATE TEHNICE.....	475
23. ELIMINARE.....	476
24. MESAJE APĂRUTE PE AFIȘAJ	476
25. PROBLEME ȘI SOLUȚII	482

1. AVERTISMENTE FUNDAMENTALE PENTRU SIGURANȚĂ

- Aparatul nu poate fi utilizat de către persoane (inclusiv copii) cu capacități fizice, senzoriale sau mentale reduse, sau lipsite de experiența și de cunoștințele necesare, decât dacă sunt supravegheate sau instruite cu privire la utilizarea sigură a aparatului, de către o persoană care răspunde de siguranța lor.
- Copiii trebuie supravegheați pentru a vă asigura că nu se joacă cu aparatul.
- Operațiunile de curățare și întreținere ce sunt în sarcina utilizatorului nu trebuie efectuate de copii nesupravegheați.
- În timpul operațiunilor de curățare, nu introduceți niciodată aparatul în apă.
- Acest aparat este destinat exclusiv uzului casnic. Nu trebuie utilizat în: bucătării amenajate pentru personalul din magazine, birouri și alte zone de lucru, unități de agroturism, hoteluri, pensiuni, moteluri și alte structuri de cazare.
- În cazul unor defecțiuni ale ștecărului sau ale cablului de alimentare, acestea trebuie înlocuite exclusiv de Serviciul de Asistență Tehnică, pentru a preveni orice riscuri.

NUMAI PENTRU PIEȚELE DE DESFACERE EUROPENE:

- Acest aparat poate fi folosit de copiii de peste 8 ani, doar dacă sunt supravegheați sau dacă au fost instruiți cu privire la utilizarea în siguranță a aparatului și au înțeles pericolele pe care le implică utilizarea acestuia. Operațiunile de curățare și întreținere ce sunt în sarcina utilizatorului nu trebuie efectuate de copii, decât dacă au cel puțin 8 ani și dacă sunt atent supravegheați. Nu lăsați aparatul și cablul de alimentare la îndemâna copiilor cu vârste mai mici de 8 ani.
- Aparatul poate fi utilizat de persoane cu capacități fizice, senzoriale sau mentale reduse, sau lipsite de experiența sau cunoștințele necesare, numai sub supraveghere sau numai după ce acestea au fost instruite cu privire la utilizarea în siguranța a aparatului și după ce au înțeles pericolele pe care le implică utilizarea acestuia.
- Nu lăsați aparatul la îndemâna copiilor.
- Deconectați întotdeauna alimentarea electrică a aparatului, când acesta este lăsat nesupravegheat sau înaintea operațiunilor de montare, demontare sau curățare.



Suprafețele marcate cu acest simbol se încălzesc în timpul utilizării (simbolul este prezent doar la unele modele).

2. AVERTISMENTE DE SIGURANȚĂ

2.1 Simboluri utilizate în acest manual de instrucțiuni

Avertismentele importante sunt marcate cu aceste simboluri. Este obligatorie respectarea acestor avertismente.



Nerespectarea avertizărilor poate duce la leziuni prin electrocutare, punând în pericol viața utilizatorului.



Nerespectarea instrucțiunilor poate provoca leziuni sau defecțiuni ale aparatului.



Nerespectarea instrucțiunilor poate provoca arsuri sau răni.



Acest simbol evidențiază sfaturi și informații importante pentru utilizator.



Întrucât aparatul funcționează cu curent electric, nu poate fi exclusă posibilitatea electrocutării.

Respectați următoarele avertismente de siguranță:

- Nu atingeți aparatul cu mâinile sau picioarele umede.
- Nu atingeți ștecărul cu mâinile umede.
- Utilizați o priză de curent ușor accesibilă, astfel încât cablul de alimentare să poată fi imediat scos din priză, în caz de nevoie.
- Dacă doriți să scoateți cablul de alimentare din priză, apucați direct ștecărul. Nu trageți niciodată de cablu, deoarece se poate deteriora.
- Pentru a deconecta complet aparatul, scoateți ștecărul din priză de curent.
- În caz de defecțiuni ale aparatului, nu încercați să le reparați. Opritiți aparatul, scoateți ștecărul din priză și contactați Serviciul de Asistență Tehnică.
- Înaintea oricărei operațiuni de curățare, opritiți aparatul, scoateți cablul de alimentare din priză de curent și lăsați aparatul să se răcească.



Nu lăsați materialele ambalajului (punguțe de plastic, polistiren expandat) la îndemâna copiilor.



Acest aparat produce apă fierbinte și în timpul funcționării sale se pot forma aburi de apă.

Fiți atenți să nu intrați în contact cu stropi de apă sau aburi fierbinți.

Când aparatul este în funcțiune, suportul pentru cești (A11) se poate încălzi.

2.2 Utilizarea în conformitate cu destinația

Acest aparat a fost fabricat pentru prepararea băuturilor pe bază de cafea, lapte, ciocolată, apă caldă și pentru încălzirea băuturilor.

Orice altă utilizare este considerată improprie și prin urmare periculoasă. Producătorul nu își asumă responsabilitatea pentru daune care rezultă în urma utilizării neadecvate a aparatului.

2.3 Instrucțiuni de utilizare

Citiți cu atenție aceste instrucțiuni înainte de a utiliza aparatul. Nerespectarea acestor instrucțiuni poate duce la accidentări ale utilizatorului sau avarieri ale aparatului.

Producătorul nu își asumă răspunderea pentru daunele cauzate de nerespectarea acestor instrucțiuni de utilizare.



Păstrați cu grijă aceste instrucțiuni. Când aparatul este cedat altor persoane, predați-le și aceste instrucțiuni de utilizare.

3. INTRODUCERE

Vă mulțumim pentru că ați ales aparatul automat pentru cafea și cappuccino.

Vă rugăm să accordați câteva minute pentru a citi aceste instrucțiuni de utilizare. În felul acesta veți evita să vă expuneți pericolelor sau să produceți daune aparatului.

3.1 Litere între paranteze

Literele dintre paranteze corespund legendei prezentate în Descrierea aparatului (pag. 2-3).

3.2 Probleme și soluții

În cazul în care întâmpinați probleme, încercați mai întâi să le rezolvați urmând instrucțiunile prezentate în capitolele „24. Mesaje apărute pe afișaj” și „25. Probleme și soluții”.

Dacă aceste instrucțiuni nu sunt de folos, sau pentru lămuriri suplimentare, vă recomandăm să contactați serviciul de asistență clienți, telefonând la numărul indicat în fișa anexată "Asistență clienți".

Dacă țara Dumneavoastră nu se regăsește printre țările din lista din fișă, telefonați la numărul de pe garanție. Pentru eventualele reparații, adresați-vă exclusiv Serviciului de Asistență Tehnică De'Longhi. Adresele sunt enumerate în certificatul de garanție anexat aparatului.

3.3 Descărcați Aplicația!



Datorită App De'Longhi Coffee Link, puteți controla anumite funcții de la distanță.

În cadrul aplicației regăsiți și informații, recomandări, lucruri interesante din lumea cafelei și puteți avea la îndemână toate informațiile privind aparatul Dumneavoastră.



Acest simbol evidențiază funcțiile care se pot controla sau consulta în aplicație.

De asemenea, puteți crea până la maxim 6 noi băuturi pentru fiecare profil și le puteți salva în memoria aparatului Dumneavoastră.



Rețineți:

Verificați dispozitivele compatibile pe "compatibledevices.delonghi.com".

4. DESCRIERE

4.1 Descrierea aparatului (pag. 3 - A)

- A1. Capac recipient boabe
- A2. Capac pâlnie cafea pre-măcinată
- A3. Recipient pentru boabe
- A4. Pâlnie cafea pre-măcinată
- A5. Buton pentru reglarea gradului de măcinare
- A6. Suport încălzitor cești
- A7. Tasta (L): pentru a porni sau a opri aparatul (standby)
- A8. Duză de cafea (cu înălțime reglabilă)
- A9. Duză pentru apă caldă și aburi
- A10. Recipient pentru zaț
- A11. Tavă suport cești
- A12. Indicator nivel apă pentru tăvița colectare picături
- A13. Grătar tavă
- A14. Tăvița colectare picături
- A15. Capac rezervor apă
- A16. Rezervor apă
- A17. Spațiu pentru filtru de dedurizare a apei
- A18. Ușiță infuzor
- A19. Infuzor
- A20. Spațiu conector cablu alimentare
- A21. Întrerupător general (ON/OFF)

4.2 Descrierea paginii principale (fereastra principală) (pag. 2 - B)

- B1. : meniu pentru personalizarea setărilor băuturilor
- B2. : meniu de setări ale aparatului
- B3. Aroma selectată
- B4. Ceas
- B5. Cantitatea selectată
- B6. : selectare aromă
- B7. : selectare cantitate
- B8. : săgeată de derulare
- B9. Băuturi ce se pot selecta (apăsăți pe săgețile de derulare sau pentru a vizualiza toate băuturile: bara din partea de jos indică fereastra care este afișată)
- B10. : săgeată de derulare
- B11. Profiluri ce se pot programa (consultați „17. Memorarea profilului propriu“)

4.3 Descrierea accesoriilor

(pag. 2 - C)

- C1. Bandă reactivă "Total Hardness Test" (anexată la pag. 2 din instrucțiunile în limba engleză)
- C2. Doză pentru dozarea cafelei pre-măcinată
- C3. Decalcifiant
- C4. Filtru de dedurizare a apei (la unele modele)
- C5. Pensulă pentru curățare
- C6. Duză apă caldă/aburi
- C7. Buton de decuplare a duzei
- C8. Cablu de alimentare
- C9. Tavă pentru cuburi de gheață (2 bucăți)

4.4 Descrierea recipientului pentru lapte

(pag. 2 - D)

- D1. Buton reglare spumă și funcție CLEAN
- D2. Capac recipient lapte
- D3. Recipient lapte
- D4. Tub de preluare a laptelui
- D5. Tub de alimentare cu lapte spumat (reglabil)

4.5 Descriere „Mix carafe”

(pag. 2 - E)

- E1. Capac
- E2. Pâlnie
- E3. Tub distribuire aburi (accesoriu „ciocolată“)
- E4. Agitator choco (accesoriu „ciocolată“)
- E5. Carafă „Mix carafe”
- E6. Cursor de decuplare pâlnie
- E7. Agitator aero (accesoriu „aero“)

5. OPERAȚIUNI PRELIMINARE

5.1 Verificarea aparatului

După ce ați scos aparatul din ambalaj, asigurați-vă că acesta este intact și că sunt prezente toate accesoriile. Nu utilizați aparatul în cazul în care observați defecțiuni evidente. Adresați-vă serviciului de Asistență Tehnică De'Longhi.

5.2 Instalarea aparatului



Atenție!

Atunci când instalați aparatul trebuie să respectați următoarele măsuri de siguranță:

- Aparatul răspândește căldură în mediul înconjurător. După ce ați așezat aparatul pe suprafața de lucru, verificați să rămână un spațiu liber de cel puțin 3 cm între suprafața aparatului, părțile laterale și partea posterioară, și un spațiu liber de cel puțin 15 cm deasupra aparatului pentru cafea.
- Eventuala pătrundere a apei în aparat poate provoca avarierea acestuia.
- Nu așezați aparatul în apropierea robinetelor de apă sau a chiuvetelor.
- Dacă apa din interiorul său îngheață, aparatul se poate avaria. Nu instalați aparatul într-un mediu în care temperatura poate să scadă sub punctul de îngheț.
- Amplasați cablul de alimentare astfel încât să fie ferit de colțuri ascuțite sau de contactul cu suprafețe calde (de ex. plite electrice).

5.3 Conectarea aparatului



Atenție!

Asigurați-vă că tensiunea rețelei electrice corespunde cu cea indicată pe plăcuța cu date amplasată pe partea posterioară a aparatului.

Conectați aparatul doar la o priză de curent corespunzător instalată, cu o putere minimă de 10A și prevăzută cu sistem eficient de împământare.

În caz de incompatibilitate între ștecărul aparatului și priză, apeleți la o persoană calificată pentru a înlocui priză cu una de tip corespunzător.





5.4 Prima punere în funcțiune a aparatului



Rețineți!

- În fabrică, s-a utilizat cafea pentru testarea aparatului, așa încât este absolut normal să găsiți urme de cafea în rășniță. În orice caz, vă asigurăm că acest aparat este nou.
- Vă recomandăm să personalizați cât mai curând duritatea apei, urmând procedura descrisă în capitolul „20. Programarea durității apei”.

1. Introduceți conectorul cablului de alimentare (C8) în locașul din spatele aparatului (A20), conectați aparatul la rețeaua electrică (fig. 1) și asigurați-vă că întrerupătorul general (A21), aflat în partea posterioară a aparatului, este apăsat (fig. 2);
 2. “SELECT LANGUAGE” (setați limba): apăsați  (B10) sau  (B8) până când apare pe afișajul (B) stegulețul corespunzător limbii dorite: deci, apăsați stegulețul; Uurmați apoi instrucțiunile indicate pe afișajul aparatului;
 3. “UMPL. REZERV. CU APĂ PROASPĂTĂ”: scoateți rezervorul de apă (A16) (fig. 3), deschideți capacul (A15) (fig. 4), umpleți până la linia MAX (imprimată pe partea interioară a rezervorului) cu apă proaspătă (fig. 5); închideți la loc capacul și apoi introduceți rezervorul de apă în locașul său (fig. 6);
 4. “INTRODUCERE DUZĂ APĂ”: Verificați dacă duza de apă caldă/aburi (C6) este introdusă pe duza (A9) (fig. 7) și apoi așezați dedesubtul acesteia un recipient (fig. 8) cu capacitatea de cel puțin 100 ml;
 5. Pe afișaj va apărea mesajul „CIRCUIT GOL APĂS. OK PT A ÎNCEPE UMLEREA”;
 6. Apăsați tasta „ OK” pentru a confirma: apa va curge din duză (fig. 8), iar apoi aparatul se va opri în mod automat.
- În acest moment, aparatul este gata pentru a fi utilizat.



Rețineți!

- La prima utilizare, va trebui să preparați 4-5 cappuccino, până când aparatul va începe să dea cele mai bune rezultate.
- La prima utilizare circuitul de apă este gol, din această cauză este posibil ca aparatul să facă mult zgomot: zgomotul se va atenua pe măsură ce se va umple circuitul.
- În timpul preparării primelor 5-6 cappuccino, este normal să auziți zgomotul fierberii apei: acest zgomot se va atenua cu timpul.
- Pentru ca aparatul să dea cele mai bune rezultate, se recomandă instalarea filtrului pentru dedurizarea apei (C4), urmând indicațiile din capitolul „21. Filtru pentru dedurizare”. Dacă modelul dumneavoastră nu este prevăzut cu filtru, îl puteți solicita oricărui Centru de Asistență Autorizat De'Longhi.

6. PORNIREA APARATULUI



Rețineți!

Înainte de a porni aparatul, verificați dacă întrerupătorul general (A21) este apăsat (fig. 2).

La fiecare pornire, aparatul efectuează automat un ciclu de încălzire și de limpezire, care nu poate fi întrerupt. Aparatul va fi gata de utilizare doar după efectuarea acestui ciclu.

Pericol de arsuri!

În timpul limpezirii, din orificiile duzei de cafea (A8) curge puțină apă caldă care se va aduna în tăvița colectare picături (A14) aflată în partea de jos. Fiți atenți să nu intrați în contact cu stropii de apă sau aburi fierbinți.

- Pentru a porni aparatul, apăsați tasta  (A7-fig. 9): pe afișaj apare mesajul „ÎNCĂLZIRE ÎN CURS, VĂ RUGĂM AȘTEPTAȚI!”.
- După finalizarea fazei de încălzire, aparatul afișează un alt mesaj: „LIMPEZIRE ÎN CURS, APĂ CALDĂ DIN DUZE”; în acest fel, pe lângă faptul că încălzește recipientul, aparatul asigură circulația apei calde în conductele interne, pentru a le încălzi și pe acestea.

Aparatul ajunge la temperatura optimă atunci când este afișată fereastra principală (pagina principală).

7. OPRIREA APARATULUI

La fiecare oprire, aparatul efectuează un ciclu automat de limpezire, în cazul în care a fost preparată o cafea.

Pericol de arsuri!

În timpul limpezirii, din orificiile duzei de cafea (A8) va curge puțină apă caldă. Fiți atenți să nu intrați în contact cu stropii de apă.

- Pentru a opri aparatul, apăsați tasta  (A7-fig. 9).
- Pe afișaj va apărea mesajul “STINGERE ÎN CURS, VĂ RUGĂM AȘTEPTAȚI!”: dacă este prevăzut, aparatul va finaliza faza de limpezire și apoi se va închide (stand-by).

Rețineți!

Dacă aparatul nu este utilizat pentru perioade mai lungi de timp, procedați mai întâi la “golirea” acestuia (consultați paragraful „8.17 Golire circuit”) și ulterior deconectați aparatul de la rețeaua electrică astfel:

- opriți mai întâi aparatul, apășând tasta  (fig. 9);
- eliberați întrerupătorul general (A21) aflat în partea posterioară a aparatului (fig. 2).

Atenție!

Nu apăsați niciodată întrerupătorul general atunci când aparatul este pornit.







8. SETĂRILE MENIULUI

8.1 Limpezire

Cu ajutorul acestei funcții este posibilă scurgerea apei fierbinți din duza de cafea (A8) și din duza de apă caldă/aburi (C6), dacă este introdusă, pentru a curăța și încălzi circuitul intern al aparatului.

Așezați sub duza de cafea și duza de apă caldă un recipient cu capacitatea de minim 100 ml (fig. 8).

Pentru a activa această funcție, procedați după cum urmează:

1. Apăsați  (B2) pentru a accesa meniul;
2. Apăsați  (B10) sau  (B8) până când va apărea pe afișajul (B) “ LIMPEZIRE”;
3. Apăsați  ” pentru a porni ciclul de limpezire.

Atenție! Pericol de arsuri.

Nu lăsați aparatul nesupravegheat în timpul alimentării cu apă fierbinte.

4. După câteva secunde, prima dată din duza de cafea și apoi din duza de apă caldă/aburi (dacă este introdusă), va ieși apă caldă care va curăța și va încălzi circuitul intern al aparatului: pe afișaj va apărea mesajul “LIMPEZIRE ÎN CURS, APĂ CALDĂ DIN DUZE” și o bară de progresie care se va umple pe măsură ce are loc prepararea;
5. Pentru a întrerupe limpezirea apăsați  “STOP” sau așteptați întreruperea automată.

Rețineți!

- În cazul unor perioade de neutilizare a aparatului de peste 3-4 zile, se recomandă ca, după repornirea aparatului, să se efectueze 2/3 limpeziri, înainte de utilizarea acestuia;
- Este normal ca după efectuarea acestei funcții, să rămână apă în recipientul pentru zaț (A10).

8.2 Decalcifiere









Pentru instrucțiuni privind procesul de decalcifiere, consultați capitolul „19. Decalcifiere”.

8.3 Filtru de apă

Pentru instrucțiuni privind instalarea filtrului (C4), consultați capitolul „21. Filtru pentru dedurizare”.

8.4 Valori băuturi

În această secțiune pot fi consultate setările personalizate și eventual resetați fiecare băutură la valorile din fabrică, cu excepția cafelei reci, laptelui rece și ciocolatei.

1. Apăsați  (B2) pentru a accesa meniul;
2. Apăsați  (B10) sau  (B8) până când va apărea pe afișajul (B) “ VALORI BĂUTURI”;
3. Apăsați  ”: pe afișaj va apărea panoul de valori pentru prima băutură;
4. Pe afișaj este marcat profilul utilizator de referință. Valorile vor fi afișate pe bare verticale: valoarea de fabrică este indicată prin simbolul  în timp ce valoarea setată în prezent este marcată prin umplerea barei verticale;
5. Pentru a reveni la meniul de setări, apăsați  “ESC”;
6. Pentru a derula și a vizualiza băuturile, apăsați  “NEXT”;
6. Pentru a reseta băutură care apare pe afișaj, la valorile de fabrică, apăsați  “RESET”;

7. "CONFIRMARE RESET?": pentru a confirma, apăsați "✓ OK" (pentru a anula, apăsați "ESC");
8. "VALORI FABRICĂ SETATE": apăsați "✓ OK".

Băutura este reprogramată la valorile de fabrică. Continuați cu celelalte băuturi, sau reveniți la meniul setări.

i **Rețineți!**

- Pentru a modifica băuturile unui alt profil, vă întoarceți la pagina principală, selectați profilul dorit (B11) și repetați procedura.
- Pentru a reseta toate băuturile profilului, consultați paragraful „8.18 Valori din fabrică”

8.5 Reglați ora

Dacă doriți să reglați ora care apare pe afișajul (B), procedați după cum urmează:

1. Apăsați "B2" (B2) pentru a accesa meniul;
2. Apăsați "B10" sau "B8" până când va apărea pe afișajul (B) "REGLARE ORĂ";
3. Apăsați "↓": pe afișaj apare panoul de reglare a orei;
4. Apăsați "←" sau "→" în dreptul orelor sau minutelor până ce va fi afișată ora curentă;
5. Pentru a confirma, apăsați "✓ OK" (pentru anulare, apăsați "ESC") și apăsați "ESC" pentru a reveni la pagina principală.

Ora este acum setată.

8.6 Autoaprire

Este posibil să setați ora de autoaprire, astfel încât să găsiți aparatul gata de utilizare, la o anumită oră (de exemplu dimineața) și să puteți prepara imediat cafeaua.

i **Rețineți!**

Pentru ca această funcție să fie activă, trebuie ca în prealabil să fi fost setată corect ora (consultați paragraful „8.5 Reglați ora”).

Pentru a activa autoapirinderea, procedați după cum urmează:

1. Apăsați "B2" (B2) pentru a accesa meniul;
2. Apăsați "B10" sau "B8" până când va apărea pe afișajul (B) "AUTOAPRINDERE";
3. Selectați funcția apăsând "↓": pe afișaj apare panoul de reglare a orei;
4. Apăsați "←" sau "→" în dreptul orelor sau minutelor, până la afișarea orei la care se dorește autoapirinderea aparatului;
5. Apăsați pe "OFF" sau pe "ON" pentru a activa sau dezactiva autoapirinderea.
6. Pentru a confirma, apăsați "✓ OK" (pentru anulare și revenirea la meniul setări, apăsați "ESC") și apăsați "ESC" pentru a reveni la pagina principală.

În felul acesta, ora pentru autoaprire este programată, iar pe afișaj, în dreptul orei, va apărea simbolul corespunzător, pentru a indica faptul că funcția a fost activată.

i **Rețineți!**

Dacă aparatul este închis de la întrerupătorul general (A21), reglarea autoapirinderei, în cazul în care a fost setată în prealabil, se va pierde.

8.7 Stingere automată (standby)

Funcția de oprire automată poate fi setată astfel încât aparatul să se oprească după 15 sau 30 de minute, sau după 1, 2 sau 3 ore de neutilizare.

Pentru a programa oprirea automată, procedați după cum urmează:

1. Apăsați "B2" (B2) pentru a accesa meniul;
 2. Apăsați "B10" sau "B8" până când va apărea pe afișajul (B) "STINGERE AUTOMATĂ" cu setarea actuală (15 sau 30 de minute, sau 1 sau 2 sau 3 ore);
 3. Apăsați pe afișaj "↓" până la selectarea valorii dorite;
 4. Apăsați "ESC" pentru a reveni la pagina principală.
- Stingerea automată este astfel reprogramată.

8.8 Încălzitor cești

Pentru a încălzi ceștile înainte de a prepara cafeaua, se poate activa încălzitorul de cești (A6), peste care se vor așeza ceștile.

1. Apăsați "B2" (B2) pentru a accesa meniul;
2. Apăsați "B10" sau "B8" până când va apărea pe afișajul (B) "ÎNCĂLZITOR CEȘTI";
3. Apăsați "↓" pentru a activa - "ON" sau dezactiva - "OFF" funcția încălzitor cești.
4. Apăsați "ESC" pentru a reveni la pagina principală.

8.9 Economisire energie

Prin intermediul acestei funcții este posibilă activarea sau dezactivarea modului economisire energie. Când această funcție este activă, se asigură un consum mai mic de energie, în conformitate cu normativele europene.



Pentru a dezactiva sau reactiva modul "economisire energie", procedați după cum urmează:

1. Apăsați "B2" (B2) pentru a accesa meniul;
2. Apăsați "B10" sau "B8" până când va apărea pe afișajul (B) "ECONOMISIRE ENERGIE";
3. Apăsați "↓" pentru a activa - "ON" sau dezactiva - "OFF" modul economisire energie.
4. Apăsați "ESC" pentru a reveni la pagina principală.

Pe afișaj, în dreptul orei, va apărea simbolul corespunzător, pentru a indica faptul că funcția a fost activată.

8.10 Temperatură cafea ☕

Dacă doriți să modificați temperatura apei cu care se prepară cafeaua, procedați după cum urmează:

1. Apăsați  (B2) pentru a accesa meniul;
2. Apăsați  (B10) sau  (B8) până când va apărea pe afișajul (B) "TEMPERATURĂ CAFEA" cu setarea actuală (JOASĂ, MEDIE, RIDICATĂ, MAXIMĂ);
3. Apăsați  până la selectarea temperaturii dorite;
4. Apăsați  "ESC" pentru a reveni la pagina principală.

Rețineți!







Puteți seta o temperatură diferită pentru fiecare profil (consultați capitolul „17. Memorarea profilului propriu”).

8.11 Duritate apă 🚰

Pentru instrucțiuni privind setarea durtății apei, consultați capitolul „20. Programarea durtății apei”.





8.12 Selectare limbă 🌐

Dacă doriți să modificați limba de pe afișajul (B), procedați după cum urmează:

1. Apăsați  (B2) pentru a accesa meniul;
2. Apăsați  (B10) sau  (B8) până când va apărea pe afișaj "SELECTAȚI LIMBA";
3. Apăsați : apăsați  sau  până la afișarea stegulețului corespunzător limbii dorite și selectați;
4. Apăsați  "ESC" de 2 ori pentru a reveni la pagina principală.

8.13 Avizare acustică 🗣️

Cu această funcție se activează sau dezactivează semnalul sonor pe care aparatul îl emite la fiecare apăsare a pictogramelor și la fiecare introducere/scoateră a accesoriilor. Pentru a dezactiva sau reactiva avizarea acustică, procedați după cum urmează:





1. Apăsați  (B2) pentru a accesa meniul;
2. Apăsați  (B10) sau  (B8) până când va apărea pe afișajul (B) "AVIZARE ACUSTICĂ";
3. Apăsați  pentru a activa ON sau dezactiva OFF avizarea acustică;
4. Apăsați  "ESC" pentru a reveni la pagina principală.

8.14 Iluminare ceașcă 💡

Cu această funcție se activează sau se dezactivează lămpile pentru iluminare ceașcă.





Lămpile se aprind la fiecare preparare de băuturi pe bază de cafea, lapte cald și la fiecare limpezire.

Pentru a dezactiva sau activa această funcție, procedați după cum urmează:

1. Apăsați  (B2) pentru a accesa meniul;
2. Apăsați  (B10) sau  (B8) până când va apărea pe afișajul (B) "ILUMINARE CEAȘCĂ";
3. Apăsați  pentru a activa ON sau dezactiva OFF funcția de iluminare ceașcă;
4. Apăsați  "ESC" pentru a reveni la pagina principală.





8.15 Fundal 📄

Puteți schimba fundalul afișajului aparatului, selectând una din cele 4 opțiuni disponibile: "SHADED BLUE", "STAINLESS STEEL", "COFFEE BROWN", "DARK BLUE". Procedați în felul următor:

1. Apăsați  (B2) pentru a accesa meniul;
2. Apăsați  (B10) sau  (B8) până când va apărea pe afișajul (B) "FUNDAL";
3. Apăsați : pe afișaj apar fundalurile disponibile;
4. Selectați fundalul dorit, apăsând pe căsuța aleasă: aparatul revine la meniul setării, cu noul fundal selectat;
5. Apăsați  "ESC" pentru a reveni la pagina principală.

8.16 Bluetooth 📶

Cu această funcție se activează sau dezactivează PIN-ul de protecție pentru a vă conecta la aparat de pe un dispozitiv.

1. Apăsați  (B2) pentru a accesa meniul;
2. Apăsați  (B10) sau  (B8) până când va apărea pe afișaj (B) "BLUETOOTH";
3. Apăsați  pentru a accesa funcția;
4. Activați sau dezactivați protecția PIN apăsând ON sau OFF;
5. Apăsați  "ESC" de 2 ori pentru a vă întoarce la pagina principală.

PIN-ul setat din fabrică pe aparat este "0000": se recomandă să personalizați PIN-ul direct din aplicație.





Rețineți!

Numărul de serie al aparatului, vizibil în cadrul funcției "Bluetooth", vă permite să identificați cu exactitate aparatul, în momentul conectării la aplicație.

8.17 Golire circuit 🗑️

Înainte a unei perioade de neutilizare, pentru a evita ca apa să înghețe în circuitele interioare sau înainte să duceți aparatul la un centru de asistență, se recomandă golirea circuitului hidraulic al aparatului.

Procedați în felul următor:

1. Apăsați  (B2) pentru a accesa meniul;
2. Apăsați  (B10) sau  (B8) până când va apărea pe afișajul (B) "GOLIRE CIRCUIT";
3. Apăsați .

4. „GOLIȚI RECIPIENTUL PT ZAȚ ȘI TĂVIȚA COLECTARE PICĂTURI”: scoateți și goliți recipientul pentru zaț (A10) și tăvița colectare picături (A14). Apăsăți „> NEXT”;
5. INTRODUCEȚI RECIPIENTUL PENTRU ZAȚ ȘI TĂVIȚA COLECTARE PICĂTURI”: introduceți tăvița colectare picături împreună cu recipientul pentru zaț din dotare;
6. „AȘEZĂȚI RECIPIENTUL DE O,5l, APĂSAȚI OK PENTRU A ÎNCEPE”: așezați un recipient solid sub duza de cafea (A8) și sub duza de apă caldă (C6). Apăsăți “✔ OK” (fig. 8);

⚠ Pericol de Arsuri!

Nu lăsați aparatul nesupravegheat în timpul alimentării cu apă fierbinte.

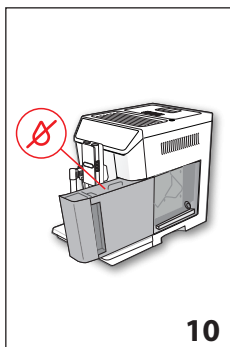

7. „LIMPEZIRE ÎN CURS, VĂ RUGĂM AȘTEPTAȚI”: aparatul efectuează o limpezire de la duza de cafea;
8. „GOLIȚI REZERVORUL DE APĂ”: scoateți rezervorul (A16) și goliți-l complet, apăsați deci “> NEXT” (fig. 10);
9. (Dacă filtrul este montat) „ÎNDEPĂRTAȚI FILTRUL DE APĂ”: îndepărtați filtrul din rezervor. Apăsăți “> NEXT”;

10. INTRODUCEȚI REZERVORUL DE APĂ, APĂSAȚI OK PENTRU A CONTINUA”: introduceți rezervorul de apă și apăsați “✔ OK” (fig. 6);
11. „GOLIRE CIRCUIT HIDRAULIC ÎN CURS”: așteptați ca aparatul să se golească; (Atenție: apă fierbinte de la duze!). Pe măsură ce se golește circuitul, aparatul ar putea să-și mărească nivelul de zgomot: este vorba de funcționarea normală a aparatului.
12. „GOLIȚI TĂVIȚA COLECTARE PICĂTURI”: scoateți, goliți și re-așezați tăvița colectare picături, deci apăsați “> NEXT”;
13. „GOLIRE TERMINATĂ: APĂSAȚI OK PENTRU STINGERE”: apăsați “✔ OK”. Aparatul se stinge.

i Rețineți!

La următoarea aprindere, aparatul cere umplerea circuitului: urmați instrucțiunile de la punctul 3 din paragraful „5.4 Prima punere în funcțiune a aparatului”.

8.18 Valori din fabrică

Prin intermediul acestei funcții, toate setările meniului și toate programările cantităților sunt readuse la valorile setate din fabrică (cu excepția limbii, care rămâne cea deja setată).

Pentru a reactiva valorile setate din fabrică, procedați după cum urmează:

1. Apăsăți “⚙️” (B2) pentru a accesa meniul;
2. Apăsăți “⏪” (B10) sau “⏩” (B8) până când va apărea pe afișajul (B) “VALORI FABRICĂ”. Apăsăți “▶️”;
3. Apăsăți “🏠” RESETARE COMPLETĂ” dacă doriți să readuceți valorile la parametrii originali, în caz contrar selectați profilul dorit;
4. „RESETARE VALORI FABRICĂ”: apăsați “✔ OK” pentru confirmare (sau “⏪ ESC” pentru a nu modifica parametrii);
5. “VALORI FABRICĂ RESETATE”: apăsați “✔ OK” pentru confirmare și “⏪ ESC” pentru a reveni la pagina principală.

8.19 Statistici

Prin activarea acestei funcții, sunt afișate datele statistice ale aparatului. Pentru a le vizualiza, procedați după cum urmează:

1. Apăsăți “⚙️” (B2) pentru a accesa meniul;
2. Apăsăți “⏪” (B10) sau “⏩” (B8) până când va apărea pe afișajul (B) “STATISTICI”;
3. Apăsăți “⏴” : puteți verifica toate datele statistice apăsând “⏪” sau “⏩”;
4. Apăsăți “⏪ ESC” : aparatul revine la pagina principală.

📶 9. PREPARAREA CAFELEI





9.1 Selectarea aromei cafelei

























Selectați aroma dorită din pagina principală, apăsând “☕ AROMĂ” (B6):

	(vezi „9.4 Prepararea cafelei utilizând cafea pre-măcinată”)
☕ ☕ ☕ ☕ ☕ (my)	AROMĂ X-UȘOARĂ
☕ ☕ ☕ ☕ ☕ (my)	AROMĂ UȘOARĂ
☕ ☕ ☕ ☕ ☕ (my)	AROMĂ MEDIE
☕ ☕ ☕ ☕ ☕ (my)	AROMĂ PUTERNICĂ
☕ ☕ ☕ ☕ ☕ (my)	AROMĂ X-PUTERNICĂ
☕ ☕ ☕ ☕ ☕ (my)	Personal (dacă este programat) / Standard

După curgere, setarea aromei revine la valoarea (my).

9.2 Selectarea cantității de cafea

Selectați din pagina principală cantitatea de cafea în ceașca dorită apăsând      CANTITATE“(B7):



    	CANTITATE SMALL
    	CANTITATE MEDIUM
    	CANTITATE LARGE
    	CANTITATE X-LARGE
    	Cantitate personală (dacă este programată) / Cantitate standard

După curgere, setarea cantității revine la valoarea .





9.3 Prepararea cafelei folosind cafea boabe

Atenție!

Nu utilizați boabe de cafea caramelizate sau zaharisite, deoarece se pot lipi de rășniță, iar acestea nu va mai funcționa.

1. Introduceți boabele de cafea în recipientul corespunzător (A3) (fig. 12);
2. Așezați o ceașcă sub duza de cafea (A8);
3. Coborâți duza cât mai aproape de ceașcă (fig. 13): veți obține astfel o cremă mai bună;
4. Apăsăți  (B10) sau  (B8) până ce veți vizualiza cafeaua dorită;
5. Selectați deci din pagina principală, cafeaua dorită:
 - ESPRESSO
 - DOPPIO+
 - CAFEA
 - LONG
 - AMERICANO
 - 2X ESPRESSO
6. Prepararea începe, iar pe afișajul (B) va apărea imaginea băuturii selectate, precum și o bară de progresie, care se umple pe măsură ce se prepară cafeaua.

Rețineți:

- Se pot prepara simultan două 2 cești de ESPRESSO apăsând și pe “2X  ” în timpul preparării 1 ESPRESSO (imaginea rămâne afișată timp de câteva secunde, la începerea preparării).
- În timp ce aparatul prepară cafeaua, curgerea poate fi oprită în orice clipă, prin apăsarea tastei “ STOP”.
- După ce curgerea s-a terminat, dacă doriți să măriți cantitatea de cafea din ceașcă, este de ajuns să apăsați “ EXTRA”: odată atinsă cantitatea dorită, apăsați “ STOP”.

După finalizarea preparării, aparatul este pregătit pentru o nouă utilizare.

Rețineți!

- În timpul utilizării, pe afișaj vor apărea diferite mesaje (UMPLERE REZERVOR, GOLIȚI RECIPIENT PT ZAȚ, etc.) a căror semnificație este prezentată în capitolul „24. Mesaje apărute pe afișaj”.
- Pentru a obține o cafea mai caldă, consultați paragraful „9.6 Recomandări pentru o cafea mai caldă”.
- În cazul în care cafeaua curge în picături sau este slabă și cu puțină cremă, sau este prea rece, citiți recomandările din cuprinsul paragrafului „9.5 Reglarea rășniței de cafea” și din capitolul „25. Probleme și soluții”.
- Prepararea fiecărei cafele se poate personaliza (consultați capitolele „16. Personalizarea băuturilor I” și „17. Memoraarea profilului propriu”).
- Dacă funcția “Economisire energie” este activată, curgerea primei cafele ar putea necesita câteva secunde de așteptare.



9.4 Prepararea cafelei utilizând cafea pre-măcinată

Atenție!

- Nu introduceți niciodată cafeaua pre-măcinată în aparatul oprit, pentru a evita împrăștierea cafelei în interiorul aparatului și murdărirea acestuia. În astfel de situații, aparatul se poate avaria.
- Nu introduceți mai mult de 1 măsură rasă (C2), în caz contrar interiorul aparatului se poate murdări, sau pâlnia (A4) se poate înfunda.

Rețineți!

Dacă utilizați cafea pre-măcinată, puteți pregăti doar o singură ceașcă de cafea de fiecare dată.

1. Apăsăți în mod repetat “ AROMĂ” (B6) până când pe afișajul (B) va apărea mesajul “ ” (PRE-MĂCINATĂ).
2. Deschideți capacul pâlniei pentru cafea pre-măcinată (A2).
3. Asigurați-vă că pâlnia (A4) nu este înfundată, apoi introduceți o doză rasă de cafea pre-măcinată (fig. 14).
4. Așezați o ceașcă sub orificiile duzei de cafea (A8) (fig. 13).
5. Selectați din pagina principală cafeaua dorită (ESPRESSO, CAFEA, LONG, AMERICANO);
6. Prepararea începe, iar pe afișaj va apărea imaginea băuturii selectate, precum și o bară de progresie, care se umple pe măsură ce se prepară cafeaua.

Rețineți!

- În timp ce aparatul prepară cafeaua, curgerea poate fi oprită în orice clipă, prin apăsarea tastei “ STOP”.
- După ce cafeaua a curs în ceașcă, dacă doriți să măriți cantitatea de cafea din ceașcă, este de ajuns să apăsați “

- ⊕ EXTRA*: odată atinsă cantitatea dorită, apăsați “
- ⊗ STOP”.

După finalizarea preparării, aparatul este pregătit pentru o nouă utilizare.

⚠ **Atenție! Prepararea cafelei LONG**

La jumătatea preparării, va fi afișat mesajul “INTROD. CAFEA PRE-MĂCINATĂ, MAXIM O DOZĂ”. Introduceți așadar o doză rasă de cafea pre-măcinată și apăsați “ OK”.

i **Rețineți!**

- În timpul utilizării, pe afișaj vor apărea diferite mesaje (UMPLEȚI REZERVORUL, GOLIȚI RECIPIENTUL PT ZAȚ, etc.) a căror semnificație este prezentată în capitolul „24. Mesaje apărute pe afișaj”.
- Pentru a obține o cafea mai caldă, consultați paragraful „9.6 Recomandări pentru o cafea mai caldă”.
- Dacă funcția „Economie energetică” este activată, curgerea primei cafele ar putea necesita câteva secunde de așteptare.

9.5 Reglarea rășniței de cafea

Rășnița nu necesită reglare, cel puțin la început, deoarece a fost deja setată din fabrică, astfel încât să se obțină o curgere corectă a cafelei.

Totuși, dacă după ce ați preparat primele cafele, curgerea este prea slabă și cu puțină cremă sau prea lentă (în picături), va trebui să ajustați cu ajutorul butonului de reglare a gradului de măcinare (A5 - fig. 11).

i **Rețineți!**

Butonul de reglare trebuie rotit numai atunci când rășnița este în funcțiune în faza inițială de preparare a băuturilor pe bază de cafea.



În cazul în care cafeaua curge prea lent sau nu curge deloc, rotiți butonul în sensul acelor de ceasornic, cu o unitate spre numărul 7.

În schimb, pentru a obține o curgere a cafelei mai puternică și pentru a îmbunătăți aspectul creimei, rotiți în sens invers acelor de ceasornic cu o unitate spre numărul 1 (nu mai mult de o unitate de fiecare dată, altfel cafeaua va curge picătură cu picătură).

Rețineți că efectul acestei reglări se va observa numai după ce veți prepara cel puțin 2 cafele consecutive. Dacă, după această reglare, nu ați obținut rezultatul dorit, trebuie să repetați reglarea, rotind butonul cu încă o unitate.

9.6 Recomandări pentru o cafea mai caldă

Pentru a obține o cafea mai caldă, vă recomandăm să:

- efectuați o limpezire, selectând funcția „LIMPEZIRE” din meniul setări (paragraful „8.1 Limpezire ”);

- încălziți ceștile folosind apă caldă (folosiți funcția apă caldă, vezi capitolul „12. Alimentare cu apă caldă”);
- creșteți temperatura cafelei, din meniul setări (paragraful „8.10 Temperatură cafea ”).

10. PREPARAREA BĂUTURILOR CALDE CU LAPTE

i **Rețineți!**

Pentru a evita obținerea laptelui cu puțină spumă, sau cu bule de aer, curățați întotdeauna capacul recipientului pentru lapte (D2) și duza de apă caldă (A9), conform descrierii din paragrafele „10.4 Curățarea rezervorului pentru lapte, după fiecare utilizare”, „18.10 Curățarea recipientului pentru lapte” și „18.11 Curățarea duzei de apă caldă/abur”.

10.1 Umpleți și cuplați recipientul pentru lapte



1. Scoateți capacul (D2) (fig. 15);
2. Umpleți recipientul pentru lapte (D3) cu o cantitate suficientă de lapte, dar fără a depăși nivelul MAX marcat pe recipient (fig. 16). Țineți cont de faptul că fiecare graduație marcată pe recipient corespunde unei cantități de circa 100 ml de lapte;

i **Rețineți!**

- Pentru a obține o spumă mai densă și omogenă, se recomandă utilizarea laptelui degresat sau parțial degresat și păstrat la frigider (aproximativ 5° C).
 - Dacă este activată funcția “Economisire energie”, prepararea băuturii ar putea necesita câteva secunde de așteptare.
3. Asigurați-vă ca tubul de preluare a laptelui (D4) este bine introdus în locașul corespunzător, la baza capacului recipientului pentru lapte (fig. 17);
 4. Puneți la loc capacul recipientului pentru lapte;
 5. Dacă este introdusă, îndepărtați duza de apă caldă/abur (C6), apăsând butonul de decuplare (C7) (fig. 18);
 6. Cuplați, împingând până la capăt, recipientul pentru lapte (D) pe duza (A9) (fig. 19): aparatul va emite un semnal sonor (dacă funcția avizare acustică este activată);
 7. Așezați o ceașcă destul de mare sub orificiile duzei de cafea (A8) și sub tubul de alimentare cu lapte spumat (D5); reglați lungimea tubului de alimentare cu lapte, pentru a-l apropia de ceașcă, trăgându-l pur și simplu în jos (fig. 20).
 8. Urmați indicațiile de mai jos pentru fiecare funcție în parte.

10.2 Reglarea cantității de spumă



Dacă rotiți butonul pentru reglarea cantității de spumă (D1), veți selecta cantitatea de spumă dorită pentru prepararea băuturilor pe bază de lapte.

Poziție buton	Descriere	Recomandat pentru...
	FĂRĂ SPUMĂ	LAPTE CALD (nespumat) / CAFFELATTE
	SPUMĂ MINIMĂ	LATTE MACCHIATO/ FLAT WHITE
	SPUMĂ MAXIMĂ	CAPPUCCINO/ CAPPUCCINO+ / CAPPUCCINO MIX / ESPRESSO MACCHIATO / LAPTE CALD (spumat)

10.3 Prepararea automată a băuturilor pe bază de lapte

- Umpleți și cuplați recipientul pentru lapte (D) conform indicațiilor de mai sus.
- Selectați băutura dorită din pagina principală:
 - CAPPUCCINO
 - LATTE MACCHIATO
 - CAFFELATTE
 - LAPTE CALD
 - CAPPUCCINO+
 - ESPRESSO MACCHIATO
 - FLAT WHITE
 - CAPPUCCINO MIX
- Pe afișajul (B), aparatul vă recomandă să rotiți butonul de reglare a spumei (D1) în funcție de cantitatea de spumă pe care o prevede rețeta originală: prin urmare, rotiți butonul aflat pe capacul recipientului pentru lapte (D2) și confirmați alegerea prin apăsarea tastei  „OK”.
- După câteva secunde, aparatul va începe automat prepararea băuturii, iar pe afișaj va apărea imaginea băuturii selectate și o bară de progresie care se va umple pe măsură ce băutura este preparată.

Rețineți: instrucțiuni generale pentru toate preparatele pe bază de lapte

- “ ESC”: apăsați dacă se dorește întreruperea completă a preparării și revenirea la pagina de pornire.
- “ STOP”: apăsați pentru a întrerupe alimentarea cu lapte sau curgerea cafelei și treceți la următoarea fază de alimentare (dacă este prevăzută), pentru finalizarea băuturii.
- O dată terminată alimentarea, dacă se dorește o cantitate mai mare de cafea în ceașcă, apăsați “ EXTRA”.
- Prepararea fiecărei băuturi cu lapte se poate personaliza (vezi capitolele „16. Personalizarea băuturilor” și „17. Memorarea profilului propriu”).
- Nu păstrați mult timp recipientul pentru lapte în afara frigiderului: cu cât crește temperatura laptelui (temperatura ideală fiind de 5°C), cu atât scade calitatea spumei.

După finalizarea preparării, aparatul este pregătit pentru o nouă utilizare.

10.4 Curățarea rezorvului pentru lapte, după fiecare utilizare



Atenție! Pericol de arsuri

În timpul curățării conductelor interne ale rezorvului pentru lapte, din tubul de curgere lapte spumat (D5) se va scurge puțină apă fierbinte cu aburi. Fiți atenți să nu intrați în contact cu stropii de apă.

După fiecare utilizare a funcțiilor lapte va fi afișată solicitarea “**ROTIȚI BUTONUL PE <CLEAN> PT A ÎNCEPE CURĂȚAREA**” și va fi necesară curățarea capacului dispozitivului pentru spumarea laptelui:

- Lăsați recipientul pentru lapte (D) în aparat (nu este obligatorie golirea recipientului pentru lapte);
- Așezați o ceașcă sau un alt recipient sub tubul de alimentare cu lapte spumat (fig. 20);
- Rotiți butonul de reglare a spumei (D1) în poziția „**CLEAN**”: pe afișaj (B) va apărea mesajul **CURĂȚARE RECIPIENT LAPTE ÎN CURS AȘEZAȚI UN RECIPI. SUB DUZA LAPTE** (fig. 22), precum și o bară de progresie, care se umple pe măsură ce se efectuează operațiunea de curățare. Operațiunea de curățare se întrerupe automat;
- Reduceți butonul pentru reglarea spumei în dreptul uneia dintre opțiuni;
- Scoateți recipientul de lapte și curățați întotdeauna duza pentru aburi (A9) cu un burete (fig. 23).

Rețineți!

- Dacă trebuie să pregătiți mai multe cești cu băuturi pe bază de lapte, curățați recipientul pentru lapte după prepararea ultimei băuturi. Pentru a proceda la preparările ulterioare, când apare mesajul pentru funcția **CLEAN**, apăsați “ ESC”.
- Dacă operațiunea de curățare nu este efectuată, pe afișaj apare simbolul  pentru a vă reaminti că este necesară curățarea recipientului pentru lapte.
- Recipientul pentru lapte se poate păstra în frigider.
- În anumite cazuri, pentru efectuarea operațiunii de curățare, trebuie să așteptați încălzirea aparatului.

11. FUNCȚIA CEAI

Atenție! Pericol de arsuri.



Nu lăsați aparatul nesupravegheat în timpul alimentării cu apă fierbinte.

- Verificați dacă duza de apă caldă/aburi (C6) este corect introdusă pe duza de apă caldă/aburi (A9);
- Puneți un plic de ceai în ceașcă și așezați-o sub duză (cât mai aproape pentru a evita stropirea);
- Selectați din pagina principală “ **FUNCȚIA CEAI**”;
- „**APĂ CALDĂ PENTRU**”; selectați:

- cantitatea de apă dorită, apăsând  (fig. 24);
- temperatura apei dorite, apăsând în funcție de ceaiurile propuse: la fiecare ceai (alb, verde, oolong, negru) corespunde o temperatură specifică a apei calde de la distribuitor (fig. 25);

5. Selectați băutura, pe afișajul (B) va apărea imaginea corespunzătoare și o bară de progresie care se va umple pe măsură ce băutura este preparată;
6. Aparatul alimentează cantitatea apă caldă selectată, iar apoi întrerupe procesul în mod automat. Pentru a întrerupe manual alimentarea, apăsați  "STOP".



Rețineți!

- Dacă este activat modul "Economisire energie", pentru prepararea apei calde poate fi nevoie de câteva secunde de așteptare.
- Cantitatea de apă în ceașcă se poate personaliza (vezi capitolele „16. Personalizarea băuturilor I” și „17. Memorarea profilului propriu”).
- Puteți întrerupe alimentarea în orice moment apăsând  "STOP";
- După ce cafeaua a fost turnată în ceașcă, dacă doriți să măriți cantitatea de cafea din ceașcă, este de ajuns să apăsați  "EXTRA": odată atinsă cantitatea dorită, apăsați  "STOP".

12. ALIMENTARE CU APĂ CALDĂ

Atenție! Pericol de arsuri.

Nu lăsați aparatul nesupravegheat în timpul alimentării cu apă fierbinte.

1. Verificați dacă duza de apă caldă/aburi (C6) este corect introdusă pe duza de apă caldă/aburi (A9);
2. Așezați un recipient sub duză (cât mai aproape posibil pentru a evita stropirea);
3. Selectați din pagina principală  "APĂ CALDĂ". Pe afișajul (B) va apărea imaginea corespunzătoare și o bară de progresie care se va umple pe măsură ce băutura este preparată;
4. Aparatul alimentează apacaldă și apoi alimentarea este întreruptă automat. Dacă doriți să întrerupeți manual alimentarea cu apă caldă, apăsați  "STOP".



Rețineți!

- Dacă este activat modul "Economisire energie", pentru curgerea apei calde poate fi nevoie de câteva secunde de așteptare.
- Prepararea apei calde se poate personaliza (consultați capitolele „16. Personalizarea băuturilor I” și „17. Memorarea profilului propriu”).

13. ALIMENTARE CU ABURI

Atenție! Pericol de arsuri.

Nu lăsați aparatul nesupravegheat în timpul alimentării cu aburi.

1. Verificați dacă duza de apă caldă/aburi (C6) este corect introdusă pe duza de apă caldă/aburi (A9);
2. Umpleți un recipient cu lichidul care trebuie încălzit sau spumat și introduceți duza de apă caldă/abur în lichid;
3. Selectați din pagina principală  "ABURI". Pe afișajul (B) va apărea imaginea corespunzătoare și o bară de progresie care se va umple pe măsură ce băutura este preparată și după câteva secunde, din duza de apă caldă/aburi va începe să iasă aburul care va încălzi lichidul;
4. După ce ați ajuns la temperatura sau nivelul de spumă dorit, întrerupeți dozarea aburului, apăsând  "STOP";

Atenție!

Întrerupeți întotdeauna dozarea aburului înainte de a scoate recipientul cu lichid, pentru a evita arsurile provocate de stropi.

Rețineți!

Dacă este activată funcția "Economisire energie", alimentarea cu aburi ar putea necesita câteva secunde de așteptare.

13.1 Recomandări de utilizare a aburului pentru spumarea laptelui

- Atunci când selectați dimensiunile recipientului, țineți cont de faptul că volumul lichidului se va mări de 2 sau de 3 ori.
- Pentru a obține o spumă mai consistentă și bogată, utilizați lapte degresat sau parțial degresat și care a fost păstrat la frigider (cu o temperatură de aproximativ 5°C).
- Pentru a obține o spumă mai cremoasă, rotiți recipientul cu mișcări ușoare de jos în sus.
- Pentru a nu obține un lapte prea puțin spumat sau cu multe bule de aer, curățați întotdeauna duza (C6), conform indicațiilor din paragraful următor.

13.2 Curățarea duzei de apă caldă/aburi după utilizare

Curățați duzei de apă caldă/aburi (C6) după fiecare utilizare, pentru a evita depunerea de resturi de lapte și înfundarea acestuia.

1. Așezați un recipient sub duza de apă caldă/aburi și lăsați să curgă puțină apă (consultați capitolul „12. Alimentare cu apă caldă”). Apoi întrerupeți manual alimentarea cu apă caldă, apăsând  "STOP".
2. Așteptați câteva minute ca duza de apă caldă/aburi să se răcească; apoi scoateți-o (fig. 18), apăsând butonul de decuplare (C7). Cu o mână țineți strâns duza și cu cealaltă,

roțiți și împingeți dispozitivul pentru cappuccino în jos (fig. 26).

- Desfaceți și duza pentru abur, trăgând-o în jos (fig. 27).
- Verificați dacă orificiul duzei nu este infundat. Dacă este cazul, curățați-l cu ajutorul unei scobitori.
- Spălați foarte bine elementele duzei folosind un burete și apă caldă.
- Introduceți la loc duza și reintroduceți dispozitivul pentru cappuccino pe duză, împingându-l în sus și rotindu-l în sensul acelor de ceasornic, până la fixarea acestuia.

14. PREPARARE CIOCOLATĂ CALDĂ

Selecția din pagina principală CIOCOLATĂ și procedați astfel:

- "SELECȚIA CEAȘCA ȘI DENSITATEA (FAZA 1 DIN 5)": apăsați pe săgețile de selectare pentru a alege dacă să preparați 1 ceașcă (☺ ☹) sau 2 cești (☺ ☺) și densitatea dorită (min=☺☹☹☹☹; max =☺☺☺☺☺), apăsați deci "➤ NEXT" pentru a confirma selecția și treceți la faza următoare (sau apăsați "➤ BACK" pentru a vă întoarce la fereastra anterioară);
- "INTRODUCEȚI AGITATORUL CHOCO ÎN CARAFĂ (FAZA 2 DIN 5)": ridicați capacul carafei (E1) (fig. 28), acționați asupra cursorului de decuplare (E6) și scoateți pâlnia carafei (E2) (fig. 28). Asigurați-vă că tubul de alimentare cu aburi (E3) și agitatorul choco (E4) sunt introduse (fig. 29), introduceți deci pâlnia asamblată (fig. 30);
- Apăsați "➤ NEXT" pentru a trece la faza următoare (sau apăsați "➤ BACK" pentru a reveni la fereastra anterioară);
- "VĂRSAȚI LAPTE SAU APĂ LA NIVELUL DORIT (FAZA 3 DIN 5)" (fig. 31): pentru a pregăti o ceașcă de ciocolată, vărsați în pâlnie laptele la temperatura frigiderului (sau apă rece) până la nivelul ☺☺☺. Dacă doriți să preparați 2 cești sau o ceașcă tip "mug" de ciocolată, vărsați laptele (sau apa) până la nivelul ☺☺☺☺☺. Odată ce ați vărsat laptele (sau apa), apăsați "➤ NEXT" (sau apăsați "➤ BACK" pentru a reveni la fereastra anterioară);
- "ADĂUGAȚI PUDRĂ DE CIOCOLATĂ PRIN PÂLNIE (FAZA 4 DIN 5)" (fig. 32): pentru a pregăti o ceașcă de ciocolată, adăugați două măsuri (C2) (25 g) de preparat pentru ciocolata caldă. Pentru a prepara două cești sau o ceașcă tip "mug" de ciocolată, adăugați 4 măsuri de preparat pentru ciocolata caldă. Odată ce ați turnat preparatul pentru ciocolată, apăsați "➤ NEXT" (sau apăsați "➤ BACK" pentru a reveni la fereastra anterioară);

⚠ Atenție!

Asigurați-vă că orificiul pâlniei, indicat în fig. 33, este curat.

ⓘ Rețineți!

- Laptele va fi vărsat după ce pâlnia cu tubul de alimentare a aburilor și agitatorul au fost deja introduse și nu trebuie depășit nivelul ☺☺☺☺☺ indicat pe carafă; măriți sau reduceți cantitatea de preparat pentru ciocolată caldă în funcție de preferințele proprii.
- În cazul în care utilizați apă în loc de lapte, urmați aceleași instrucțiuni ca și în cazul laptelui.
- Pentru o preparare corectă a ciocolatei calde, vărsați în pâlnie mai întâi lapte (sau apă) și apoi preparat sau cacao.

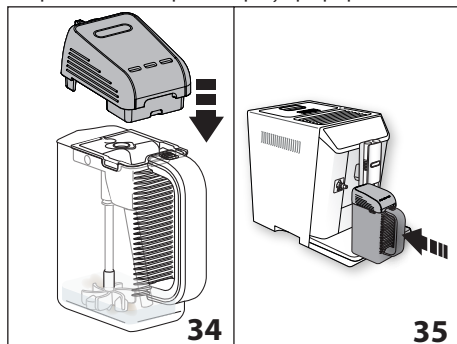

- "ÎNCHIDEȚI CAPACUL ȘI INTRODUCEȚI CARAFA, APĂSAȚI OK PENTRU A ÎNCEPE": Închideți la loc capacul (fig. 34) și fixați carafa pe duză, împingând-o până la capăt (A9-fig. 35): aparatul va emite un semnal sonor (dacă funcția avizare acustică este activată);
- Apăsați "☑ OK" pentru a porni funcția: aparatul începe să amestece preparatul și apoi distribuie vapori pentru a-l încălzi;

ⓘ Rețineți!

- Dacă preparatul pudră pentru ciocolată caldă utilizat nu conține agent de îngroșare, reglând densitatea nu veți observa nici o diferență.
- Dacă doriți să întrerupeți prepararea ciocolatei, apăsați "⊗ STOP".

După finalizarea preparării, aparatul se va pregăti pentru o nouă utilizare. Ciocolata este gata pentru a fi turnată în ceașcă.

⚠ Pericol de Arsură!

- În timpul preparării ciocolatei, carafa și capacul său devin foarte calde: utilizați exclusiv mânerul carafei pentru a scoate și pentru a turna ciocolata.
- În timpul preparării ciocolatei, este normal ca din orificiile capacului carafei pentru ciocolată să iasă aburi.
- Este normal ca, din cauza încălzirii laptelui, să apară stropi în interiorul carafei.
- Cantitatea de ciocolată din ceașcă diferă în funcție de densitatea selectată: dacă selecția o densitate ridicată, cantitatea va fi mai mică, față de preparatele cu densitate redusă.



15. PREPARAREA BĂUTURILOR RECI

15.1 prepararea cafelei reci

Selectați din pagina de pornire funcția “ CAFEA RECE și procedați după cum urmează:

1a. Utilizând cafea boabe: “SELECTAȚI AROMĂ (FAZA 1 DIN 7)” (fig. 36); selectați aroma cafelei dorite (pentru cel mai bun rezultat, se recomandă selectarea “AROMA X-FORTE”);

1b. Utilizând cafea pre-măcinată: Apăsați în mod repetat “ AROMĂ” (B6) până când pe afișajul (B) va apărea mesajul “” (PRE-MĂCINATĂ).

2. Apăsați “ NEXT” (sau apăsați “ BACK” pentru a vă întoarce la fereastra anterioară);

3. “SELECTAȚI DIMENSIUNEA CEȘȚII ȘI SPUMEI (FAZA 2 DIN 7)” (fig. 37): selectați cantitatea în ceașcă (“small” sau “large”) și unul din nivelurile de spumă (min, med, extra) utilizând săgețile de mai jos: apăsați deci “ NEXT” (sau apăsați “ BACK” pentru a reveni la pagina anterioară);

Rețineți!

Utilizând cafea pre-măcinată este posibilă prepararea doar pentru dimensiunea ceștii „small”;

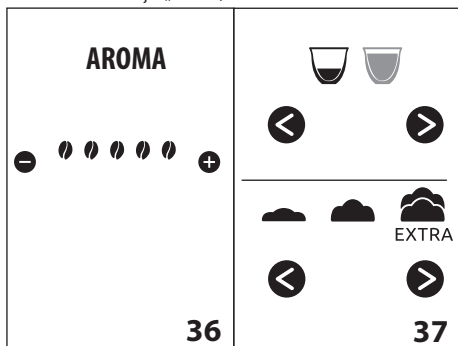

4. “INTRODUCEȚI AGITATORUL AERO ÎN CARAFĂ (FAZA 3 DIN 7)” (fig. 38); ridicați capacul carafei (E1) (fig. 38), acționați asupra cursorului de decuplare (E6) și scoateți pâlnia carafei (E2) (fig. 38), apoi asigurați-vă că agitatorul aero (E7) este introdus și cuplați pâlnia asamblată la carafă (fig. 39);

Rețineți!

- Pentru reușita băuturii, asigurați-vă că tubul de alimentare cu vapori (E3) nu este introdus.
- Să nu introduceți niciodată capacul “Mix Carafe” la duza (A9) fără carafă (E5), deoarece un contact direct cu agitatorul în mișcare ar putea fi periculos.

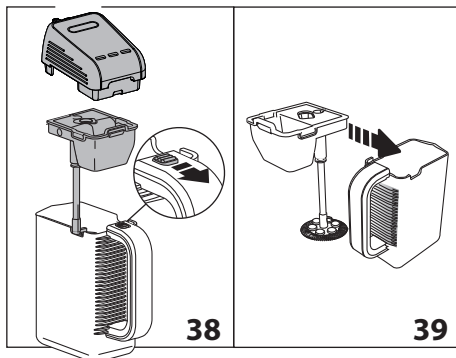

5. Apăsați “ NEXT” pentru a trece la faza următoare (sau apăsați “ BACK” pentru a reveni la pagina anterioară);
6. “ADĂUGAȚI 9 (sau 18) CUBURI DE GHEAȚĂ ȘI ZAHĂR (FAZA 4 DIN 7)” (fig. 40): vărsați cuburile de gheață preparate cu forma (C9) din dotare și zahărul în în cantități corespunzătoare pentru a prepara cantitatea “small” sau “large”, apăsați deci “ NEXT” (sau apăsați “ BACK” pentru a reveni la pagina anterioară);

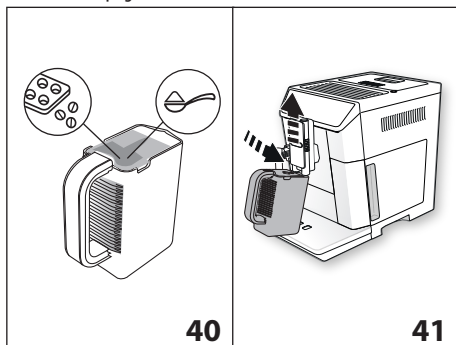

7. “PUNEȚI CARAFA SUB DISPENSERUL DE CAFEA (FAZA 5 DIN 7)” (fig. 41): ridicați dispenserul de cafea (A8) și puneți carafa astfel încât cafeaua să curgă direct în carafă (E): apăsați “ OK” pentru a activa funcția;
8. Începe curgerea cafelei în carafă (fig. 42). Pe afișaj va apărea mesajul “CURGERE ESPRESSO, AROMA X-FORTE” cu o bară de progresie care se umple pe măsură ce are loc prepararea: curgerea se întrerupe în mod automat. Pentru a întrerupe în mod manual prepararea, apăsați “ ESC”.

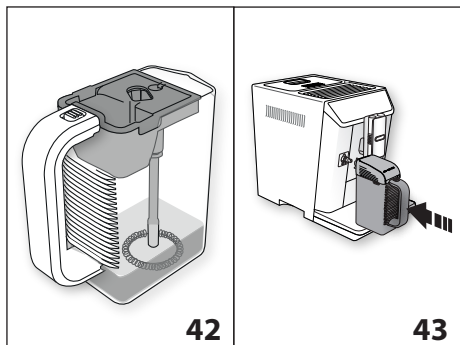

9. "ÎNCHIDEȚI CAPACUL ȘI INTRODUCEȚI CARAFA, APĂSAȚI OK PENTRU A ÎNCEPE" (fig. 43). Scoateți carafa (E), închideți capacul (E1) și cuplați, împingând total carafa la duză (A9). Apăsați "✓ OK" pentru a porni funcția: aparatul începe să amestece cafeaua și gheața, iar pe afișajul (B) va apărea mesajul „CAFEA RECE” cu o bară de progresie care se umple pe măsură ce are loc prepararea.

Prepararea se întrerupe automat:

Afișajul arată mesajul "CONTINUAȚI SĂ AMESTECAȚI?": apăsați „DA” până când veți obține o spumă corespunzătoare și/sau până la topirea completă a eventualelor resturi de gheață, apăsați deci "⊗ STOP". Puteți continua cu amestecarea de 2 ori, timp de maxim un minut.

i Rețineți!

Puteți întrerupe în orice moment amestecarea apăsând "⊗ STOP" și confirmând cu "DA" la întrebarea "ÎNTRERUPERE AMESTECARE?". Dacă se apasă "NU", amestecarea este reluată.

După întreruperea amestecării, aparatul se va pregăti pentru o nouă utilizare. Cafeaua este gata pentru a fi turnată în ceașcă.

REȚETA PENTRU UN REZULTAT FOARTE BUN:

- **GHEAȚĂ:** introduceți 9 cuburi (45gr) pentru o ceașcă sau 18 cuburi (90gr) pentru 2 cești. Se recomandă utilizarea tăvii (C9) din dotare, special studiată pentru obținerea cuburilor de dimensiuni ideale;
- **CAFEA:** utilizați cafea cu procent ridicat de „robusta” pentru a obține o cremă/spumă bună.
- **ZAHĂR:** utilizați o linguriță de zahăr pentru fiecare ceașcă. Se recomandă folosirea zahărului tos.

15.2 Prepararea spumei de lapte rece

Selectați din pagina principală SPUMĂ LAPTE ** și procedați după cum urmează:

1. "SELECȚAȚI DIMENSIUNEA CEȘTII ȘI SPUMEI (FAZA 1 DIN 4)" (fig. 37): selectați cantitatea în ceașcă ("small" sau "large") și unul din nivelurile de spumă (☰ min, ☷ med, ☹ extra): apăsați deci "➤ NEXT" (sau apăsați "⏪ BACK" pentru a reveni la pagina anterioară);

2. "INTRODUCEȚI AGITATORUL AERO ÎN CARAFĂ (FAZA 2 DIN 7)" (fig. 39): ridicați capacul carafei (E1) (fig. 38), acționați asupra cursorului de decuplare (E6) și scoateți pâlnia carafei (E2) (fig. 38), apoi asigurați-vă că agitatorul aero (E7) este introdus și cuplați pâlnia asamblată la carafă (fig. 39);

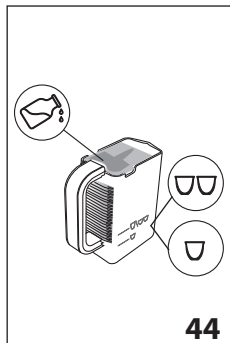

3. Apăsați "➤ NEXT" pentru a trece la faza următoare (sau apăsați "⏪ BACK" pentru a reveni la fereastra anterioară);
4. „VĂRSAȚI LAPTE PÂNĂ LA NIVELUL DORIT (FAZA 3 DIN 4)" fig. 44): vărsați lapte rece în cantitate corespunzătoare pentru a prepara cantitatea selectată (100ml ceașcă mică); 200 ml ceașcă mare);

apăsați deci "➤ NEXT" (sau apăsați "⏪ BACK" pentru a reveni la fereastra anterioară);

5. "ÎNCHIDEȚI CAPACUL ȘI INTRODUCEȚI CARAFA; APĂSAȚI OK PENTRU A ÎNCEPE"; închideți capacul (E1) și cuplați, împingând total carafa la duză (A9)
6. Apăsați "✓ OK": agitatorul începe să funcționeze și pe afișajul (B) va apărea "SPUMĂ LAPTE RECE" cu o bară care se completează pe parcurs, până la terminarea preparării;

Prepararea se întrerupe automat.

i Rețineți!

- Puteți întrerupe prepararea în orice moment, apăsând "⊗ STOP" și confirmând cu "DA";
- La terminarea preparării, pe afișaj va apărea mesajul "CONTINUAȚI SĂ AMESTECAȚI?": apăsați "DA" până ce veți obține o spumă corespunzătoare, apăsați deci "⊗ STOP". Puteți continua să amestecați de 2 ori, timp de maxim un minut. Dacă la terminarea preparării spuma este corespunzătoare, apăsați "NU".



16. PERSONALIZAREA BĂUTURILOR **my**

Aroma (pentru băuturile pentru care este prevăzută) și cantitatea băuturilor (cu excepția cafelei reci și a laptelui rece) se pot personaliza.

1. Asigurați-vă că a fost activat profilul pentru care se dorește personalizarea băuturii: astfel, va fi posibil să selectați băuturile "MY" pe fiecare din cele 6 profile;
2. Din pagina principală, apăsați **my** (B1);
3. Selectați băutura pe care doriți să o personalizați pentru a accesa ferestrele de personalizare: accesoriile aferente trebuie introduse;

4. (Doar băuturi pe bază de cafea) „ALEGEȚI AROMĂ CAFEA“: Selectați aroma dorită, apăsând sau și apoi apăsați „OK“;
 5. „PERSONALIZ. CANT. CAFEA (SAU APĂ), APĂSAȚI STOP PT A SALVA“: Prepararea începe, iar aparatul afișează fereastră de personalizare a lungimii cafelei, indicată de o bară verticală. Steluța de lângă bară reprezintă lungimea setată în prezent.
 6. Când lungimea ajunge la cantitatea minimă ce poate fi programată, pe afișaj apare „STOP“.
 7. Apăsați „STOP“ atunci când cantitatea de cafea din ceașcă este cea dorită.
 8. „DORIȚI SĂ SALVAȚI VALORILE NOI?“: Apăsați „DA“ sau „NU“. Aparatul confirmă dacă valorile au fost salvate sau nu (în funcție de selecția precedentă): apăsați „OK“.
- Aparatul revine la pagina principală.

Rețineți!

- Băuturi pe bază de lapte: se memorează aroma cafelei și apoi se memorează separat cantitățile de lapte și de cafea;
- Americano: se memorează aroma cafelei și apoi se memorează separat cantitățile de lapte și de apă caldă;
- Apă caldă: aparatul distribuie apă caldă: apăsați „STOP“ pentru a memora cantitatea dorită.
- Puteți personaliza băuturile și conectându-vă la aplicația DeLonghi Coffee Link App.
- Puteți ieși din programare apăsând „ESC“: valorile nu vor fi salvate.

Tabel cantități băuturi		
Băutură	Cantitate standard	Cantitate programabilă
ESPRESSO	40 ml	20-80 ml
LONG	160 ml	115-250 ml
COFFEE	180 ml	100-240 ml
DOPPIO+	120 ml	80-180 ml
AMERICANO	150 ml	70-480 ml
CEAI	150 ml	30-420 ml
APĂ CALDĂ	250 ml	20-420 ml

17. MEMORAREA PROFILULUI PROPRIU

Cu acest aparat puteți memora 6 profiluri diferite, fiecare fiind asociată o pictogramă diferită.

La fiecare profil vor fi păstrate în memorie personalizările AROMA și CANTITATEA băuturilor „MY“ (vedi capitolul „16. Personalizarea băuturilor

) și ordinea în care vor fi afișate toate băuturile este în funcție de frecvența de selectare.

Pentru a selecta sau a intra într-un profil, apăsați pe profilul utilizat în acel moment (B11), apăsați (B10) sau (B8) până ce va fi afișat profilul dorit și apăsați-l.

Rețineți!

- Profilul „OASPETE“: selectând acest profil, puteți prepara băuturi cu setările din fabrică. Funcția „my“ nu este activă.
- Puteți redenumi propriul profil, conectându-vă la aplicația DeLonghi Coffee Link.

Pentru a personaliza pictograma profilului, procedați după cum urmează:

1. Selectați profilul (B11);
2. Selectați „Personalizare“;
3. Apăsați (B10) sau (B8) până când va apărea pe afișajul (B) pictograma dorită, deci selectați-o;
4. Confirmați selectarea cu „OK“: aparatul va reveni la pagina principală.

18. CURĂȚARE

18.1 Curățarea aparatului

Următoarele părți ale aparatului trebuie să fie curățate periodic:

- circuitul intern al aparatului;
- recipientul pentru zaț (A10);
- tăvița colectare picături (A14);
- rezervorul de apă (A16);
- orificiile duzelor de cafea (A8);
- pâlnia pentru introducerea cafelei pre-măcinată (A4);
- infuzorul (A19), la care puteți avea acces după ce ați deschis ușița acestuia (A18);
- recipientul pentru lapte (D);
- „Mix carafe“ (E);
- duza apă caldă/aburi (A9);
- panoul de comandă (B).

Atenție!

- Pentru curățarea aparatului nu folosiți solvenți, detergenți abrazivi sau alcool. În cazul aparatelor superautomatizate De'Longhi nu trebuie să folosiți aditivi chimici pentru curățarea acestora.
- Nici una dintre componentele aparatului nu poate fi spălată în mașina de spălat vase, în afară de recipientul pentru lapte (D) și al „Mix carafe“.
- Nu utilizați obiecte metalice pentru a elimina piatra sau depunerile de cafea, deoarece ar putea zgâria suprafețele din metal sau din plastic.

18.2 Curățarea circuitului intern al aparatului

În cazul unor perioade de neutilizare a aparatului de peste 3-4 zile, se recomandă, înainte de utilizare, pornirea aparatului și apoi:

1. efectuarea a 2-3 limpeziri, selectând funcția „LIMPEZIRE” (paragraful „8.1 Limpezire ”);
2. cu apă caldă, timp de câteva secunde (capitolul „12. Alimentare cu apă caldă”).

Rețineți!

Este normal ca după efectuarea operațiunii de curățare, să rămână apă în recipientul pentru zaț (A10).

18.3 Curățarea recipientului pentru zaț

Când pe afișajul (B) va apărea mesajul “GOLIȚI RECIPIENTUL PT ZAȚ”, este necesar să îl goliți și să îl curățați. Aparatul nu va mai putea prepara cafea, decât după ce recipientul pentru zaț (A10) va fi curățat. Aparatul semnalează necesitatea de a fi golit recipientul, chiar dacă acesta nu este plin, după 72 ore de la prima cafea preparată (pentru ca număratoarea celor 72 ore să se facă în mod corect, aparatul nu trebuie închis din întrerupătorul general).

Atenție! Pericol de arsuri

Dacă pregătiți mai multe băuturi cappuccino una după alta, suportul din metal (A11) pentru cești se încălzește. Așteptați ca acesta să se răcească înainte de a-l atinge și apucați-l numai din partea anterioară.

Pentru efectuarea operațiunilor de curățare (cu aparatul pornit):

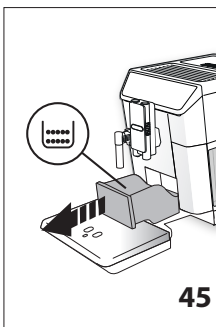

1. Scoateți tăvița colectare picături (A14) (fig. 45), goliți-o și curățați-o.
2. Goliți și curățați cu atenție recipientul pentru zaț (A10), având grijă să îndepărtați toate reziduurile care s-au depus la baza acestuia: pensula pentru curățare cu care este echipat aparatul (C5) este prevăzută cu o perie adecvată pentru această operațiune.

Atenție!

Atunci când scoateți tăvița colectare picături este obligatoriu să goliți de fiecare dată și recipientul pentru zaț, chiar dacă acesta nu este plin. Dacă această operațiune nu este efectuată, este posibil ca atunci când veți prepara următoarele cafele, recipientul să se umple peste limita admisă, iar aparatul să se infunde.

18.4 Curățarea tăviței colectare picături

Atenție!

Tăvița colectare picături (A14) este prevăzută cu un indicator plutitor (A12) (de culoare roșie), pentru nivelul apei din tavă (fig. 46). Înainte ca acest indicator să iasă din suportul pentru cești (A11), este necesar să goliți tava și să o curățați, în caz contrar apa se poate revărsa peste marginile tăvii și poate deteriora aparatul, zona pe care este aparatul și zona din jur.

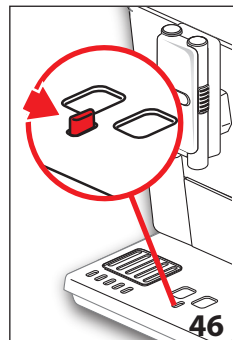

Pentru a scoate tăvița colectare picături, procedați după cum urmează:

1. Scoateți tăvița colectare picături și recipientul pentru zaț (A10) (fig. 45);
2. Goliți tăvița colectare picături și recipientul pentru zaț și spălați-le;
3. Introduceți la loc tăvița colectare picături, împreună cu recipientul pentru zaț.

18.5 Curățarea părților interioare ale aparatului

Pericol de electrocutare!

Înainte de a efectua operațiunile de curățare a părților interioare ale aparatului, aparatul trebuie oprit (consultați „7. Oprirea aparatului”), iar alimentarea cu energie electrică trebuie întreruptă. Nu introduceți niciodată aparatul în apă.

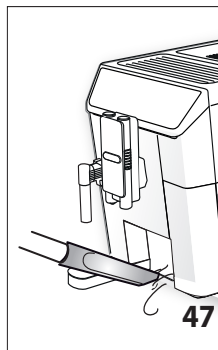

1. Controlați periodic (aprox. o dată pe lună) ca interiorul aparatului (vizibil după ce ați îndepărtat tăvița colectare picături - A14) să nu fie murdar.
2. Dacă este necesar, îndepărtați depunerile de cafea cu pensula din dotare (C5) și cu un burete.
3. Aspirați toate resturile cu un aspirator (fig. 47).

18.6 Curățarea rezervorului de apă

1. Curățați periodic (aproximativ o dată pe lună) și la fiecare înlocuire a filtrului pentru dedurizarea apei (C4) (dacă este prevăzută) rezervorul de apă (A16), cu o lavetă umedă și puțin detergent delicat; limpeziți cu grijă înainte de umplere și introduceți la loc rezervorul;

2. Scoateți filtrul (dacă este prevăzut) și limpeziți-l sub jet de apă;
3. Introduceți la loc filtrul (dacă este prevăzut), umpleți rezervorul cu apă proaspătă și puneți la loc rezervorul;
4. (Numai la modelele cu filtru pentru dedurizarea apei) Lăsați să curgă circa 100ml de apă caldă pentru a reactiva filtrul.

18.7 Curățarea orificiilor duzei de cafea

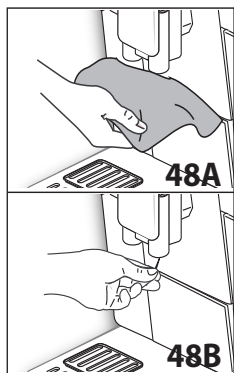

1. Curățați orificiile duzei de cafea (A8) cu un burete sau o lavetă (fig. 48A);
2. Controlați dacă orificiile duzei de cafea nu sunt înfundate. Dacă este necesar, înlăturați depunerile de cafea cu o scobitoare (fig. 48B).

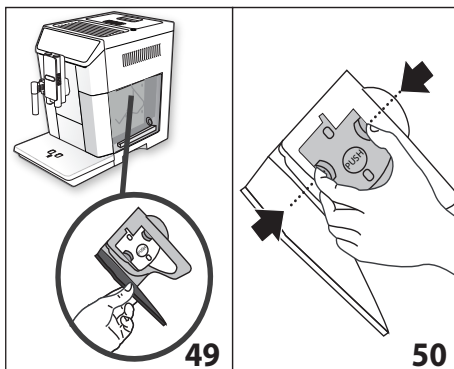

4. Apăsăți spre interior cele două clapete colorate pentru deschidere și în același timp trageți infuzorul spre exterior (fig. 50);
5. Introduceți infuzorul în apă timp de aproximativ 5 minute și apoi limpeziți-l sub jet de apă;

⚠ **Atenție!**

LIMPEZIȚI NUMAI CU APĂ

FĂRĂ DETERGENȚI - FĂRĂ MAȘINĂ DE SPĂLAT VASE

Curățați infuzorul fără a folosi detergenți deoarece l-ar putea deteriora.

18.8 Curățarea pâlniei pentru introducerea cafelei pre-măcinată

Verificați periodic (aproximativ o dată pe lună) ca pâlnia pentru introducerea cafelei pre-măcinată (A4) să nu fie înfundată. Dacă este necesar, îndepărtați resturile de cafea cu pensula (C5) din dotare.

📶 18.9 Curățarea infuzorului

Infuzorul (A19) trebuie curățat cel puțin o dată pe lună.

⚠ **Atenție!**

Infuzorul nu poate fi scos atunci când aparatul este pornit.

1. Asigurați-vă că aparatul s-a închis în mod corect (consultați capitolul „7. Oprirea aparatului”);
2. Scoateți rezervorul de apă (A16) (fig. 3);
3. Deschideți ușița infuzorului (A18) (fig. 49), aflată în partea dreaptă;

ℹ **Rețineți!**

Dacă infuzorul este greu de introdus, este necesar (înainte de introducerea sa) să-l aduceți la dimensiunea corectă apăsând cele două manete, conform indicațiilor din fig. 52.

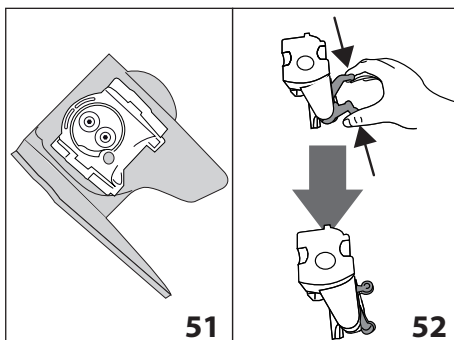

8. După ce l-ați introdus, verificați dacă cele două clapete colorate au rămas îndreptate spre exterior (fig. 53);

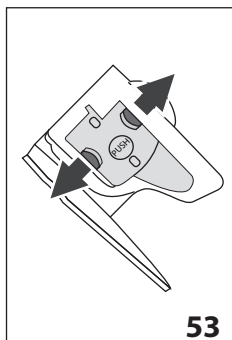

9. Închideți ușița infuzorului;
10. Reintroduceți rezervorul de apă.

53

18.10 Curățarea recipientului pentru lapte

Pentru a menține eficient dispozitivul pentru spumarea laptelui, curățați recipientul pentru lapte (D) conform indicațiilor de mai jos, o dată la două zile:

1. Scoateți capacul (D2);
2. Scoateți tubul de alimentare cu lapte (D5) și tubul de preluare a laptelui (D4) (fig. 54);
3. Rotiți în sens invers acelor de ceasornic butonul pentru reglarea spumei (D1), până când ajunge pe poziția „INSERT” (fig. 54) și trageți-l în sus;

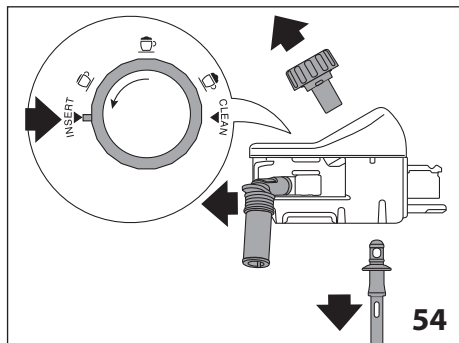

4. Spălați cu grijă toate componentele, cu apă caldă și detergent delicat. **Puteți spăla în mașina de spălat vase toate componentele, doar dacă le veți așeza în coșul superior al mașinii de spălate vase** Fiți foarte atenți ca în orificiile și în canalul de sub buton (fig. 55) să nu rămână resturi de lapte: curățați eventual canalul cu o scobitoare;
5. Limpeziți locașul butonului de reglare a spumei sub jet de apă (fig. 56);
6. Verificați dacă tuburile de preluare și de alimentare cu lapte nu sunt infundate cu resturi de lapte;

7. Montați la loc butonul, introducându-l în dreptul mesejului „INSERT”; tubul de alimentare și tubul de preluare a laptelui;
8. Puneți la loc capacul recipientului pentru lapte (D3).

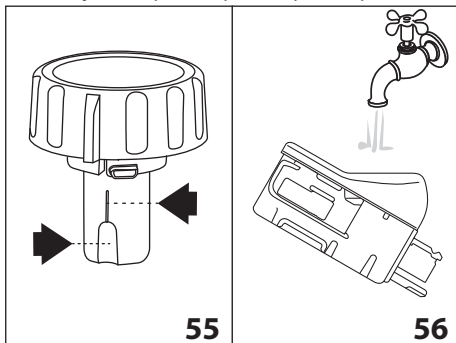

55

56

18.11 Curățarea duzei de apă caldă/abur

Curățați duza (A9) după fiecare preparare a laptelui, cu un burete, îndepărtând resturile de lapte depuse pe garnituri (fig. 23).

18.12 Curățarea „Mix Carafe” (E)

Curățați carafa după fiecare preparare, conform indicațiilor de mai jos:

1. Ridicați capacul (E1) și scoateți pâlnia (E2) apăsând pe butonul de decuplare (E6) și ridicăți-l (fig. 28);
2. Scoateți din pâlnie tubul de alimentare cu aburi (E3) și agitatorul „choco” sau „aero” (E7);
3. Spălați cu grijă toate componentele, cu apă caldă și detergent delicat. **Puteți să spălați în mașina de spălat vase toate componentele, însă acestea trebuie așezate în coșul superior al mașinii de spălat vase.**
4. Montați la loc toate componentele.

i Rețineți!

Este normal, după ce ați preparat o ciocolată caldă, să găsiți reziduuri pe agitator, în timpul curățării acestuia: sunt urme de fier conținute în cacao, fier care este atras de magneții agitatorului.



19. DECALCIFIERE

! Atenție!

- Înainte de utilizare, citiți instrucțiunile și eticheta produsului de decalcifiere, aflate pe ambalajul acestuia.
- Vă recomandăm să folosiți doar decalcifiant De'Longhi. Utilizarea unor decalcifianți necorespunzători, precum și o decalcifiere care nu este efectuată cu regularitate, pot duce la apariția unor defecțiuni ce nu sunt acoperite de garanția producătorului.

Decalcificați aparatul atunci când pe display (B) apare "DECALCIFIERE NECESARĂ - APĂS. OK PT A ÎNCEPE (~45min) !": dacă doriți să înlocuiți imediat filtrul, apăsați "✓ OK" și urmați operațiunile de la punctul 4.

Pentru a amâna decalcifierea într-un alt moment, apăsați "ESC": pe afișaj va apărea simbolul ! amintiți-vă că aparatul are venoie de decalcifiere (mesajul va fi afișat la fiecare aprindere).

Pentru a accesa meniul decalcifiere:

1. Apăsați "B2" pentru a accesa meniul;
2. Apăsați "B10" sau "B8" până când va apărea pe afișaj "DECALCIFIERE";
3. Apăsați "▶" pentru a începe ciclul de decalcifiere și pentru a urma instrucțiunile de pe afișaj;
4. "ÎNDEPĂRTAȚI FILTRUL DE APĂ" (fig. 57); scoateți rezervorul pentru apă (A16), îndepărtați filtrul de apă (C4) (dacă este prezent), goliți rezervorul de apă. Apăsați "▶ NEXT";

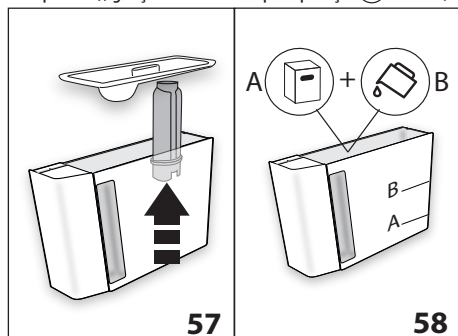

5. "ADĂUG. DECALCIF. (NIVEL A) ȘI APĂ (PÂNĂ LA NIVEL B)" (fig. 58); Turnați în rezervorul de apă decalcifiantul până la nivelul A (corespunzător unui recipient de 100ml) marcat pe spatele rezervorului, apoi adăugați apă (un litru) până când atingeți nivelul B; introduceți la loc rezervorul pentru apă. Apăsați "▶ NEXT";

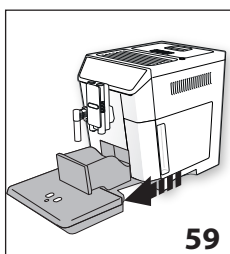

6. "GOLIȚI RECIPIENTUL PT ZAȚ ȘI TĂVIȚA COLECTARE PICĂTURI" (fig. 59): îndepărtați, goliți și introduceți la loc tăvița colectare picături (A14) și recipientul pt zaț (A10). Apăsați "▶ NEXT";

7. „AȘEZĂȚI RECIPIENTUL DE 2L APĂȘAȚI OK PT DECALCIF.”: Poziționați sub duza de apă caldă/abur (C6) și sub duza de cafea (A8) un recipient gol cu capacitate minimă egală cu 2 litri (fig. 8);

⚠ **Atenție! Pericol de arsuri**

Din duza de apă caldă/abur și din duza de cafea curge apă caldă care conține acizi. Fiți atenți să nu intrați în contact cu această soluție.

8. Apăsați "✓ OK" pentru a confirma introducerea soluției de decalcifiere. Afișajul vizualizează "DECALCIFIERE ÎN CURS, VĂ RUGĂM AȘTEPTAȚI!"; programul de decalcifiere pornește și soluția de decalcifiere iese din duza de apă caldă/abur cât și din duza de cafea, efectuând în mod automat o întreagă serie de limpeziri intercalate cu unele pauze, pentru a îndepărta resturile de piatră din interiorul aparatului;

După aproximativ 25 de minute, aparatul întrerupe decalcifierea:

9. "LIMPEZIȚI ȘI UMLEȚI CU APĂ PÂNĂ LA NIVELUL MAX" (fig. 5): acum aparatul este gata pentru un proces de limpezire cu apă proaspătă. Goliți vasul folosit pentru colectarea soluției de decalcifiere și scoateți rezervorul de apă, goliți-l, limpeziți-l cu apă de la robinet, umpleți-l la nivelul MAX cu apă proaspătă și introduceți-l în aparat;
10. "AȘEZĂȚI RECIPIENTUL DE 2L APĂS. OK PT A ÎNCEPE LIMPEZ." : Așezați din nou recipientul gol, utilizat pentru colectarea soluției de decalcifiere sub duza de cafea și sub duza de apă caldă/aburi (fig. 8) și apăsați "✓ OK";
11. Apa caldă iese mai întâi din duza de cafea și apoi din duza de apă caldă/abur, iar pe afișaj va apărea "LIMPEZIRE ÎN CURS";
12. Atunci când apa din rezervor se termină, goliți recipientul utilizat pentru colectarea apei de limpezire;
13. (Dacă filtrul este montat) "INTRD. FILTRUL ÎN LOCAȘUL SĂU" (fig. 60). Apăsați "▶ NEXT" și scoateți rezervorul de apă, apoi reintroduceți filtrul de dedurizare a apei, dacă acesta a fost scos în prealabil;

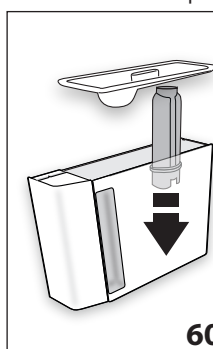

14. "LIMPEZIȚI ȘI UMLEȚI CU APĂ PÂNĂ LA NIVELUL MAX" (fig. 5): Umpleți rezervorul cu apă proaspătă, până la nivelul MAX;
15. „INTRODUCEȚI REZERVOR APĂ" (fig. 6): Reintroduceți rezervorul de apă;
16. „AȘEZĂȚI RECIPIENTUL DE 2L APĂȘAȚI OK PT A ÎNCEPE LIMPEZIREA":

- Așezați din nou recipientul utilizat pentru colectarea soluției de decalcifiere sub duza de apă caldă/aburi (fig. 8) și apăsați "✓ OK";
17. Apa caldă iese din duza de apă caldă/aburi și pe afișaj va apărea "LIMPEZIRE ÎN CURS".

18. "GOLIȚI TĂVIȚA COLECTARE PICĂTURI" (fig. 45): După terminarea ciclului de limpezire, scoateți, goliți și introduceți la loc tăvița colectare picături (A14) și recipientul pt zaț (A10): apăsați "▶ NEXT";
19. "PROCES DECALCIFIERE ÎNCEIAT": apăsați "✓ OK";
20. "UMPLERE REZERVOR CU APĂ PROASPĂTĂ": goliți recipientul utilizat pentru colectarea apei de limpezire, scoateți și completați rezervorul de apă cu apă proaspătă până la nivelul MAX și introduceți-l din nou în aparat.

Operațiunea de decalcifiere este astfel încheiată.

i **Rețineți!**

- Dacă ciclul de decalcifiere nu se finalizează în mod corect (de ex. din cauza întreruperii alimentării electrice), vă recomandăm să repetați ciclul;
- Este normal ca, după efectuarea ciclului de decalcifiere, să rămână apă în recipientul pentru zaț (A10).
- Aparatul solicită a treia limpezire, în cazul în care rezervorul de apă nu a fost umplut până la nivelul max: acest lucru este pentru a garanta că nu a rămas soluție de decalcifiere în circuitele interioare ale aparatului. Înainte de a începe limpezirea, amintiți-vă să goliți tăvița colectare picături;
- O eventuală nevoie din partea aparatului, de a avea două cicluri de calcifiere efectuate la termen apropiat, se va considera normală, ca și consecință a sistemului evoluat de control, implementat în aparat

61 **20. PROGRAMAREA DURITĂȚII APEI**

Mesajul "DECALCIFIERE NECESARĂ - APĂS. OK PT A ÎNCEPE (~45min) **!**" va fi afișat după o perioadă de funcționare prestabilită care depinde de duritatea apei.

Aparatul este setat din fabrică la „nivelul 4” de duritate. Dacă doriți, este posibilă programarea aparatului în funcție de duritatea reală a apei din regiunea unde locuiți, efectuând astfel mai rar operațiunea de decalcifiere.

20.1 Măsurarea durității apei

1. Scoateți din ambalaj banda reactivă din dotare "TOTAL HARDNESS TEST" (C1) anexată la instrucțiunile în limba engleză.
2. Introduceți complet banda într-un pahar cu apă, timp de aproximativ o secundă.
3. Scoateți banda din apă și scuturați-o ușor. După circa un minut se formează 1, 2, 3 sau 4 pătrățele de culoare roșie, în funcție de duritatea apei, fiecare pătrățel corespunzând unei unități.

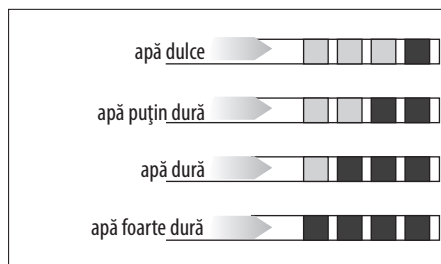

20.2 Setarea durității apei

1. Apăsați "⚙️" (B2) pentru a accesa meniul;
2. Apăsați "◀️ (B10) sau "▶️ (B8) până când va apărea pe afișajul (B) "DURITATE APĂ";
3. Pentru a schimba nivelul selectat, apăsați pe simbolul respectiv, până la afișarea nivelului dorit (Nivelul 1 = apă dulce; Nivelul 4 = apă foarte dură);
4. Apăsați "⏪ ESC" pentru a reveni la pagina principală.

Acum aparatul este reprogramat, în funcție de noua setare pentru duritatea apei.

61 **21. FILTRU PENTRU DEDURIZARE**

Unele modele sunt prevăzute cu filtru pentru dedurizarea apei (C4): dacă modelul achiziționat de Dumneavoastră nu conține acest filtru, vă recomandăm să îl achiziționați din centrele de asistență De'Longhi.

Pentru o utilizare corectă a filtrului, respectați instrucțiunile de mai jos.

21.1 Instalarea filtrului

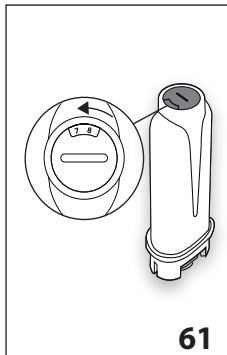

1. Scoateți filtrul (C4) din ambalaj;
2. Apăsați "⚙️" (B2) pentru a accesa meniul;
3. Apăsați "◀️ (B10) sau "▶️ (B8) până când va apărea pe afișaj mesajul "FILTRU APĂ";
4. Apăsați "▶️";
5. "ROȚIȚI BUT. DE INDICARE A DATEI PÂNĂ LA AFIȘ. URM. 2 LUNI" (fig. 61):

rotiți discul butonului de indicare a datei, până când vizualizați următoarele 2 luni de utilizare. Apăsați "▶️ NEXT";

i **Rețineți!**

filtrul are o durată de două luni dacă aparatul este utilizat normal, dacă, în schimb, aparatul rămâne neutilizat cu filtrul montat, acesta are o durată de maxim 3 săptămâni.

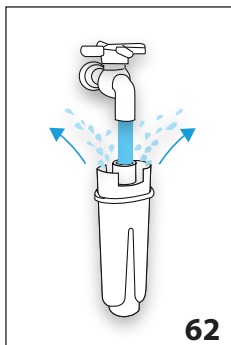

6. "LĂS. APA SĂ CURGĂ ÎN ORIF., PÂNĂ IESE PRIN FANTE" (fig. 62): Pentru a activa filtrul, lăsați să curgă apă de la robinet prin orificiul filtrului, conform indicațiilor din figură, până când apa iese prin deschizăturile laterale, timp de cel puțin un minut. Apăsăți "➤ NEXT";

7. Scoateți rezervorul (A16) din aparat și umpleți-l cu apă.

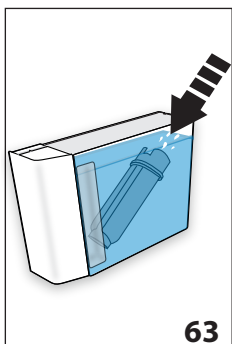



8. "INTROD. FILTRUL ÎN REZERVOR LĂSÂND SĂ IASĂ BULELE DE AER" (fig. 63): Introduceți filtrul în rezervorul de apă și scufundați-l complet timp de aproximativ zece secunde, înlănându-l și apăsându-l ușor, pentru a permite ieșirea bulelor de aer. Apăsăți "➤ NEXT";

9. „INTROD. FILTRUL ÎN LOCAȘUL SĂU ȘI APĂSAȚI-L PÂNĂ SE FIXEAZĂ”: Introduceți filtrul în locașul corespunzător (A17-fig. 60) și apăsați-l până la capăt. Apăsăți "➤ NEXT";
10. „INTRODUCEȚI REZERVOR APĂ”: Închideți rezervorul cu capacul (A15), deci introduceți din nou rezervorul în aparat.
11. "AȘEZAȚI RECIPIENTUL DE 0,5L, APĂSAȚI OK PENTRU UMPLERE FILTRU" (fig. 8): așezați recipientul sub duza de apă caldă/abur (C6) și apăsați "✓ OK": curgerea începe și se întrerupe în mod automat.







Pe afișaj, în dreptul orei, va apărea simbolul  care va indica faptul că filtrul a fost activat. Acum se poate folosi aparatul.

21.2 Înlocuirea filtrului

Înlocuiți filtrul (C4) atunci când pe display (B) apare "ÎNLOCUIȚI FILTRUL DE APĂ, APĂSAȚI OK PENTRU A ÎNCEPE ": dacă doriți să înlocuiți imediat filtrul, apăsați "✓ OK" și urmați operațiunile de la punctul 4.

Pentru a amâna înlocuirea filtrului, apăsați  ESC: pe afișaj apare simbolul  care vă reamintește că filtrul trebuie înlocuit.

Pentru înlocuire, procedați după cum urmează:

1. Scoateți rezervorul de apă (A16) și filtrul uzat;
2. Scoateți noul filtru din ambalaj;
3. Apăsăți  (B2) pentru a accesa meniul;
4. Apăsăți  (B10) sau  (B8) până când va apărea pe afișaj mesajul  FILTRU APĂ;
5. Apăsăți ;
6. Pe afișaj apare  ÎNLOCUIȚI FILTRUL";
7. Apăsăți ;
8. În continuare, urmați operațiunile descrise în paragraful anterior, de la punctul 5.

În acest moment, filtrul este activat, iar aparatul poate fi utilizat.

Rețineți!

După ce au trecut două luni (a se vedea indicatorul de timp) sau dacă aparatul nu este utilizat timp de 3 săptămâni, filtrul trebuie înlocuit, chiar dacă aparatul nu solicită acest lucru.

21.3 Scoaterea filtrului

Dacă doriți să utilizați aparatul fără filtrul (C4), este necesar să-l îndepărtați și să semnalati despre îndepărtarea acestuia. Procedați în felul următor:

1. Scoateți rezervorul de apă (A16) și filtrul uzat;
2. Apăsăți  (B2) pentru a accesa meniul;
3. Apăsăți  (B10) sau  (B8) până când pe afișaj va apărea mesajul  FILTRU APĂ;
4. Apăsăți ;
5. Pe afișaj apare  SCOATEȚI FILTRUL";
6. Apăsăți ;
7. " CONFIRMAȚI ÎND. FILTRULUI?": apăsați "✓ OK" (dacă, în schim, doriți să reveniți la meniul setărilor, apăsați  ESC);
8. " ÎNDEPĂRTARE FILTRU EFEC.": aparatul a salvat modificarea. Apăsăți "✓ OK" pentru a reveni la pagina principală.

Rețineți!

După ce au trecut două luni (a se vedea indicatorul de timp) sau dacă aparatul nu este utilizat timp de 3 săptămâni, filtrul trebuie îndepărtat/inlocuit, chiar dacă aparatul încă nu solicită acest lucru.

22. DATE TEHNICE

Tensiune:	220-240 V~ 50/60 Hz max. 10 A
Putere:	1450 W
Presiune:	1,9 MPa (19 bari)
Capacitate rezervor apă:	2 l
Dimensiuni LxAxI:	260x480x375 mm
Lungime cablu:	1750 mm
Greutate:	12,4 kg
Capacitate max recipient boabe:	400 g

 Acest produs este conform Regulamentului (CE) nr. 1935/2004 privind materialele și obiectele care vin în contact cu produse alimentare.

23. ELIMINARE







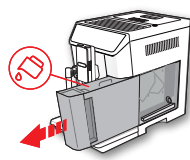
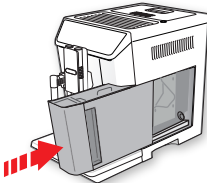
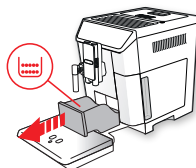
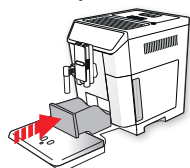

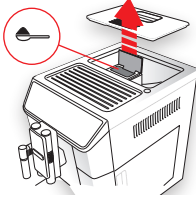
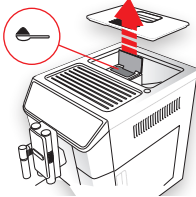
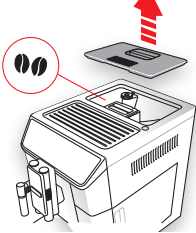

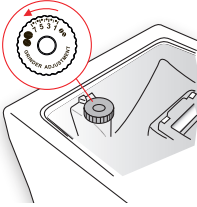
Aparatul nu trebuie eliminat împreună cu deșeurile menajere, ci trebuie predat unui centru autorizat de colectare separată a deșeurilor.



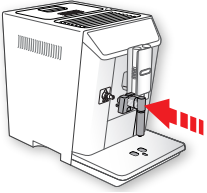
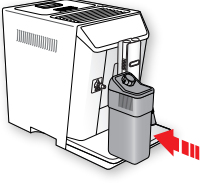

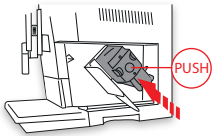
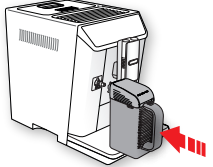
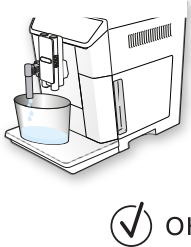

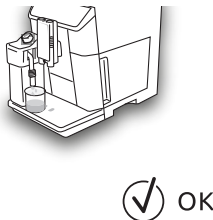





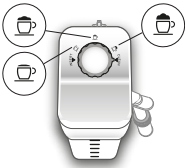



24. MESAJE APĂRUTE PE AFIȘAJ









MESAJ AFIȘAT	CAUZĂ POSIBILĂ	SOLUȚIE
UMLERE REZERVOR CU APĂ PROASPĂTĂ 	Apa din rezervorul (A16) nu este suficientă.	Umpleți rezervorul de apă și/sau introduceți-l corect, apăsând până când simțiți că acesta este fixat în locașul său.
INTRODUCEȚI REZERVORUL DE APĂ 	Rezervorul (A16) nu este introdus corect.	Introduceți rezervorul în mod corect, apăsându-l până se fixează.
GOLIȚI RECIPIENTUL PENTRU ZAȚ 	Recipientul pentru zaț (A10) este plin.	Goliți recipientul pentru zaț, tăvița colectare picături (A14) și curățați-le, apoi introduceți-le la loc. Important: atunci când scoateți tăvița colectare picături, este obligatoriu să goliți de fiecare dată și recipientul pentru zaț chiar dacă nu este plin. Dacă această operațiune nu este efectuată, este posibil ca atunci când veți prepara următoarele cafele, recipientul să se umple peste limita admisă, iar aparatul să se înfunde.
INTRODUCEȚI RECIPIENTUL PENTRU ZAȚ 	După curățare nu a fost introdus recipientul pentru zaț (A10).	Scoateți tăvița colectare picături (A14) și introduceți recipientul pentru zaț.

MESAJ AFIȘAT	CAUZĂ POSIBILĂ	SOLUȚIE
<p data-bbox="85 132 277 212">INTRODUCEȚI CAFEA PRE-MACINATĂ MAXIM 1 DOZĂ</p>  <p data-bbox="85 427 176 464">↶ ESC</p>	<p data-bbox="329 132 639 212">A fost selectată funcția “CAFEA PRE-MACINATĂ”, dar nu a fost turnată cafeaua pre-măcinată în pâlnia (A4).</p>	<p data-bbox="657 132 1042 185">Introduceți cafea pre-măcinată în pâlnie (fig. 14) și repetați distribuirea</p>
<p data-bbox="85 480 277 560">INTRODUCEȚI CAFEA PRE-MACINATĂ MAXIM 1 DOZĂ</p>  <p data-bbox="208 775 300 812">✓ OK</p>	<p data-bbox="329 480 639 533">A fost solicitată o cafea LONG cu cafea pre-măcinată</p>	<p data-bbox="657 480 1042 560">Introduceți cafeaua pre-măcinată în pâlnie (A4) (fig. 14) și apăsați “✓ OK” pentru a continua și finaliza curgerea.</p>
<p data-bbox="85 831 225 884">UMPLEȚI RECIPI. PT BOABE DE CAFEA</p>  <p data-bbox="85 1136 176 1173">↶ ESC</p>	<p data-bbox="329 831 538 852">Cafeaua boabe s-a terminat.</p> <p data-bbox="329 871 639 924">Pâlnia (A4) pentru cafea pre-măcinată este înfundată.</p>	<p data-bbox="657 831 1042 852">Umpleți recipientul pentru cafea boabe (A3 - fig. 12).</p> <p data-bbox="657 871 1042 951">Goliiți pâlnia cu ajutorul pensulei (C5) conform indicațiilor din par. „18.8 Curățarea pâlniei pentru introducerea cafelei pre-măcinată”.</p>

MESAJ AFIȘAT	CAUZĂ POSIBILĂ	SOLUȚIE
<p>CAFEA MĂCINATĂ PREA FIN. REGLAȚI RĂȘNIȚA CU 1 CLIC CÂND ESTE ÎN FUNCȚIUNE</p>  <p> ESC</p>	<p>Cafeaua este prea fin măcinată, iar din acest motiv cafeaua curge foarte lent sau nu curge deloc.</p> <p>Dacă este prezent filtrul de dedurizare a apei (C4), este posibil ca eliberarea unei bule de aer în interiorul circuitului să fi blocat distribuirea.</p>	<p>Repetăți procesul de distribuire a cafelei și rotiți butonul de reglare a gradului de măcinare (A5) (fig. 11) cu o unitate spre numărul 7 în sensul acelor de ceasornic, în timp ce rășnița este în funcțiune. Dacă, după ce ați preparat cel puțin 2 cafele, curgerea este încă prea lentă, repetați reglarea acționând pe butonul rotativ cu încă o unitate (par. „9.5 Reglarea rășniței de cafea”). Dacă problema persistă, asigurați-vă că rezervorul de apă (A16) este introdus până la capăt.</p> <p>Introduceți duza de apă caldă/abur (C6) în aparat și lăsați să curgă puțină apă, până la regularizarea fluxului.</p>
<p>SELECȚAȚI UN GUST MAI DELICAT SAU REDUCEȚI CANTITATEA DE CAFEA PRE-MĂCINATĂ</p>  <p> ESC</p>	<p>A fost utilizată prea multă cafea.</p>	<p>Selectați o aromă mai ușoară, apăsând “  AROMĂ” (B6) sau reduceți cantitatea de cafea pre-măcinată (maxim 1 doză).</p>
<p>INTRODUCEȚI DUZA DE APĂ</p> 	<p>Duza de apă nu este introdusă (C6) sau este introdusă greșit</p>	<p>Introduceți duza de apă, împingând-o până la capăt.</p>
<p>INTRODUCEȚI RECIPIENTUL PENTRU LAPTE</p> 	<p>Recipientul pentru lapte (D) nu este introdus corect.</p>	<p>Introduceți recipientul pentru lapte, împingându-l până la capăt (fig. 19).</p>

MESAJ AFIȘAT	CAUZĂ POSIBILĂ	SOLUȚIE
<p>INTROD. GRUPUL INFUZOR</p> 	<p>După curățare infuzorul nu a mai fost pus la loc (A19).</p>	<p>Introduceți infuzorul urmând instrucțiunile din par. „18.9 Curățarea infuzorului”.</p>
<p>INTRODUCEȚI „MIX CARAFE”</p> 	<p>Carafa (E) nu este introdusă corect</p>	<p>Introduceți carafa, împingând-o până la capăt</p>
<p>CIRCUIT GOL APĂSAȚI OK PENTRU A ÎNCEPE UMLEREA</p> 	<p>Circuitul de apă este gol</p>	<p>Apăsați “ OK” și lăsați să curgă apa din duza (C6): curgerea se întrerupe automat. Dacă problema persistă, asigurați-vă că rezervorul de apă (A16) este introdus până la capăt.</p>
<p>APĂSAȚI OK PENTRU A EFECTUA CURĂȚAREA SAU ROTIȚI BUTONUL</p> 	<p>A fost introdus recipientul pentru lapte cu butonul de reglare a spumei (D1) în poziția “CLEAN”.</p>	<p>Dacă doriți activarea funcției CLEAN, apăsați “ OK” sau rotiți butonul de reglare a spumei într-una din pozițiile lapte.</p>

MESAJ AFIȘAT	CAUZĂ POSIBILĂ	SOLUȚIE
<p>ROTIȚI BUTONUL PE <CLEAN> PENTRU A ÎNCEPE CURĂȚAREA</p>  <p> ESC</p>	<p>Tocmai a fost utilizat laptele, de aceea este necesar să efectuați curățarea conductelor interne ale recipientului pentru lapte (D).</p>	<p>Rotiți butonul de reglare a spumei (D1) în poziția CLEAN (fig. 21).</p>
<p>ROTIȚI BUTONUL ÎN POZIȚIA LAPTE</p> 	<p>A fost introdus recipientul pentru lapte cu butonul de reglare a spumei (D1) în poziția "CLEAN".</p>	<p>Rotiți butonul în poziția corespunzătoare spumei dorite.</p>
<p>DECALCIFIERE NECESARĂ APĂS. OK PENTRU A ÎNCEPE (~45MIN)</p>  <p> ESC </p>	<p>Indică faptul că trebuie să efectuați decalcifierea aparatului.</p>	<p>Apăsați " OK" pentru a începe declacifierea sau " ESC" dacă doriți să efectuați operațiunea altă dată. Trebuie să urmați cât mai curând programul de decalcifiere descris în cap.,19. Decalcifiere".</p>
<p>ÎNLOCUIȚI FILTRUL DE APĂ APĂS. OK PENTRU A ÎNCEPE</p>  <p> ESC </p>	<p>Filtrul pentru dedurizarea apei (C4) este uzat.</p>	<p>Apăsați " OK" pentru înlocuirea sau îndepărtarea filtrului, sau " ESC" dacă doriți să efectuați operațiunea altă dată. Urmați instrucțiunile din cap.,21. Filtru pentru dedurizare".</p>
<p><u>ÎNTRERUPEȚI AMESTECAREA?</u></p> 	<p>În timpul preparării unei băuturi reci, a fost apăsată tasta " STOP"</p> <p>În timpul preparării unei băuturi reci, a fost scoasă carafa</p>	<p>Pentru a confirma că prepararea a fost încheiată, apăsați „DA”; dacă doriți să prelungiți amestecarea, apăsați „NU”.</p>
<p>CONTINUAȚI AMESTECAREA?</p> 	<p>Când s-a încheiat prepararea băuturilor reci, este posibil ca amestecarea să se fi prelungit de 2 ori, până la cel mult un minut.</p>	<p>Dacă spuma obținută este corespunzătoare, apăsați „NU”; dacă în schimb doriți să prelungiți amestecarea, apăsați „DA”.</p>



MESAJ AFIȘAT	CAUZĂ POSIBILĂ	SOLUȚIE				
ALARMĂ GENERALĂ: <u>DA</u> CONSULTAȚI MANUALUL / APP COFFEE LINK <u>NU</u> 	Interiorul aparatului este foarte murdar.	Curățați foarte bine aparatul, urmând instrucțiunile din cap., „18. Curățare”. Dacă după curățare, aparatul încă mai afișează mesajul, contactați un centru de asistență.				
 <u>DA</u> <u>NU</u>	Vă reamintește faptul că este necesară decalcifierea aparatului și/sau înlocuirea filtrului (C4).	Trebuie să efectuați în cel mai scurt timp posibil programul de decalcifiere descris în cap., „19. Decalcifiere” și/sau să înlocuiți sau să scoateți filtrul, conform instrucțiunilor din cap., „21. Filtru pentru dedurizare”.				
	Reamintește faptul că este necesară curățarea tuburilor din interiorul recipientului pentru lapte (C).	Rotiți butonul de reglare a spumei (D1) în poziția CLEAN (fig. 21).				
	Vă reamintește faptul că este necesară înlocuirea filtrului (C4).	Înlocuiți filtrul sau scoateți-l, urmând instrucțiunile din cap., „21. Filtru pentru dedurizare”.				
	Vă reamintește faptul că trebuie să efectuați decalcifierea aparatului.	Trebuie să urmați cât mai curând programul de decalcifiere descris în cap., „19. Decalcifiere”.				
	Indică faptul că funcția de autoaprindere este activă.	Pentru a dezactiva funcția, procedați conform indicațiilor din par., „8.6 Autoaprindere 	Indică faptul că modul economisire energie este activat.	Pentru a dezactiva modul economisire energie, procedați conform indicațiilor din par., „8.9 Economisire energie 	Indică faptul că aparatul este conectat prin bluetooth la un dispozitiv.	
	Indică faptul că filtrul (C4) a fost activat.	Pentru îndepărtarea filtrului, procedați așa cum este descris la cap., „21. Filtru pentru dedurizare”.				
CURĂȚARE ÎN CURS VĂ RUGĂM AȘTEPTAȚI	Aparatul detectează prezența unor impurități în interiorul său.	Așteptați ca aparatul să fie din nou gata de utilizare și apoi selectați din nou băutura dorită. Dacă problema persistă, contactați Centrul de Asistență Autorizat.				
APARATUL ESTE PREA CALD	Folosirea continuă și prelungită a amestecătoarelor poate produce o supraîncălzire a aparatului	Așteptați răcirea aparatului.				



25. PROBLEME ȘI SOLUȚII

În continuare sunt enumerate câteva posibile probleme de funcționare.

Dacă problema nu poate fi rezolvată în modul descris, trebuie să contactați serviciul de Asistență Tehnică.

PROBLEMA	CAUZA POSIBILĂ	SOLUȚIE
Cafeaua nu este caldă.	Ceștile nu au fost încălzite.	Încălziți ceștile limpezindu-le cu apă caldă (N.B: puteți folosi funcția apă caldă).
	Infuzorul s-a răcit pentru că au trecut 2/3 minute de la ultima cafea preparată.	Înainte de a prepara cafeaua, încălziți infuzorul cu o limpezire, folosind funcția corespunzătoare (vezi par. „8.1 Limpezire  ”).
	Temperatura setată a cafelei este prea joasă.	Setați din meniu o temperatură mai ridicată a cafelei (vezi par. „8.10 Temperatură cafea  ”).
Cafeaua nu este destul de tare sau are puțină cremă.	Cafeaua este măcinată prea mare.	Rotiți butonul pentru reglarea gradului de măcinare (A5) cu o treaptă spre numărul 1, în sens opus acelor de ceasornic, în timp ce rășnița funcționează (fig. 11). Modificați cu câte o treaptă, până când obțineți un preparat satisfăcător. Efectul poate fi observat doar după ce preparați 2 cafele (vezi par. „9.5 Reglarea rășniței de cafea”).
	Cafeaua nu este corespunzătoare.	Folosiți cafea pentru aparate de cafea espresso.
Cafeaua curge prea încet sau în picături.	Cafeaua este măcinată prea fin.	Rotiți butonul pentru reglarea gradului de măcinare (A5) cu o treaptă spre numărul 7, în sensul acelor de ceasornic, în timp ce rășnița funcționează (fig. 11). Modificați cu câte o treaptă, până când obțineți un preparat satisfăcător. Efectul poate fi observat doar după ce preparați 2 cafele (vezi par. „9.5 Reglarea rășniței de cafea”).
Cafeaua nu curge prin unul sau prin ambele orificii ale duzei.	Orificiile duzei de cafea (A8) sunt înfundate.	Curățați orificiile cu o scobitoare (fig. 48B).
Aparatul nu pornește.	Conectorul cablului de alimentare (C8) nu este bine introdus.	Introduceți bine cablul de conectare în locașul corespunzător aflat pe partea posterioară a aparatului (fig. 1).
	Ștecărul nu este introdus în priză.	Introduceți ștecărul în priză (fig. 1).
	Înterupătorul general (A21) nu este apăsat.	Apăsați înterupătorul general (fig. 2).
Infuzorul nu poate fi scos	Aparatul nu a fost oprit în mod corect	Oprii aparatul, apăsând tasta  (A7) (vezi cap. „7. Oprirea aparatului”).
La finalizarea operațiunii de decalcifiere, aparatul solicită o a treia limpezire.	Pe durata celor două cicluri de limpezire, rezervorul (A16) nu a fost umplut până la nivelul MAX	Urmați solicitarea aparatului, golind însă mai întâi tăvița colectare picături (A14), pentru a evita revărsarea apei.
Laptele nu curge din tubul de alimentare (D5)	Capacul (D2) rezervorului pentru lapte (D) este murdar	Curățați capacul urmând instrucțiunile din par. „18.10 Curățarea recipientului pentru lapte”.

PROBLEMA	CAUZA POSIBILĂ	SOLUȚIE
Laptele are bule mari, sau curge cu întreruperi din tubul de alimentare (D5), sau are puțină spumă	Laptele nu este suficient de rece sau nu este parțial degresat sau degresat.	Este de preferat să folosiți lapte degresat total, sau parțial degresat, cu o temperatură de aproximativ 5°C (din frigider). Dacă nici astfel rezultatul obținut nu este cel dorit, încercați o altă marcă de lapte.
	Butonul pentru reglarea spumei (D1) nu este bine reglat.	Reglați urmând instrucțiunile din cap. „10.2 Reglarea cantității de spumă”.
	Capacul (D2) sau butonul pentru reglarea spumei (D1) al rezervorului pentru lapte sunt murdare	Curățați capacul și butonul recipientului pentru lapte, conform descrierii din par. „18.10 Curățarea recipientului pentru lapte”.
	Duza pentru apă caldă/abur (A9) este murdară	Curățați duza urmând instrucțiunile din par. „18.11 Curățarea duzei de apă caldă/abur”.
Încălzitorul de cești este cald, chiar dacă este dezactivat	Au fost preparate diferite băuturi într-o succesiune rapidă	
Ciocolata nu este suficient de densă	Preparatul pudră utilizat pentru ciocolata caldă nu conține agent de îngroșare.	Schimbați tipul de preparat.
	Nu a fost selectată o densitate mai mare.	Selectați densitatea maximă în fereastra corespunzătoare. (consultați cap. „14. preparare ciocolată caldă”)
	Cantitățile de lapte și preparat pentru ciocolată caldă nu sunt corecte.	Respectați instrucțiunile din cap. „14. preparare ciocolată caldă”
	A fost introdus agitatorul greșit	Îndepărtați agitatorul aero (E7) și introduceți agitatorul choco (E4)
Ciocolata este rece și s-au formatocoloașe	Agitatorul (E4) și tubul de alimentare cu abur (E3) nu au fost corect introduse pe pâlnie (E2).	Introduceți pe pâlnie agitatorul și tubul de alimentare cu abur.
	Nu au fost respectate instrucțiunile.	Turnați în pâlnie (E2) mai întâi laptele/apa și apoi preparatul pudră.
În timpul operațiunii de curățare se observă pete negre pe agitator (E4)	Magneții agitatorului atrag urmele de fier prezente în mod normal în cacao.	Curățați urmând indicațiile din par. „18.12 Curățarea “Mix Carafe” (E)”.
Cafeaua rece nu are spumă sau are spumă puțină	A fost selectat nivelul de spumă „MIN”	Selectați nivelul de spumă „EXTRA” (vezi par. „15.1 prepararea cafelei reci”)
	Agitatorul nu este prezent sau a fost introdus unul greșit	Introduceți agitatorul aero (E7)
	A fost folosită prea multă gheață sau cu dimensiunea greșită	Urmați instrucțiunile de la cap. „15. prepararea băuturilor reci”
	Cafeaua nu este adecvată sau a fost deschisă de mult timp	Utilizați cafea „proaspătă” și care este de preferat, calitatea robusta

PROBLEMA	CAUZA POSIBILĂ	SOLUȚIE
Cafeaua rece este caldă	A fost folosită puțină gheață și/sau cu dimensiunea greșită	Urmați instrucțiunile de la cap.,15. prepararea băuturilor reci”
	Gheața nu s-a topit complet	Continuați cu amestecarea, apăsând “Da” la terminarea preparării, când apare pe afișaj solicitarea
Laptele rece nu are spumă sau are spumă puțină	A fost selectată o cantitate “SMALL” dar a fost turnată o cantitate de lapte pentru cana mare	Urmați instrucțiunile de la cap.,15. prepararea băuturilor reci”
	A fost selectat nivelul de spumă „MIN”	Selectați nivelul de spumă „EXTRA” (vezi par. „15.1 prepararea cafelei reci”)
	agitatorul nu este prezent sau a fost folosit unul greșit	Introduceți agitatorul aero (E7)
	Laptele nu este corespunzător.	Schimbați marca de lapte
Laptele rece este cald	A fost utilizat lapte cald sau la temperatura mediului	Utilizați lapte la temperatura frigiderului (5°C)
Aparatul nu este în funcțiune și emite zgomote sau are mici pierderi de aburi	Aparatul este gata de funcționare sau a fost închis de puțin timp și unele picături de condens cad în interiorul vaporizatorului care mai este cald	Acest fenomen face parte din funcționarea normală a aparatului; pentru a limita fenomenul, goliți tăvița colectare picături.