

CUPRINS

1. AVERTISMENTE FUNDAMENTALE PENTRU SIGURANȚĂ	379
2. AVERTISMENTE DE SIGURANȚĂ	380
2.1 Simboluri utilizate în acest manual de instrucțiuni.....	380
2.2 Utilizarea în conformitate cu destinația.....	380
2.3 Instrucțiuni de utilizare	380
3. INTRODUCERE	381
3.1 Litere între paranteze	381
3.2 Probleme și soluții.....	381
3.3 Descărcați Aplicația!	381
4. DESCRIERE	381
4.1 Descrierea aparatului (pag. 3 - A)	381
4.2 Descrierea paginii de pornire (fereastra principală) (pag. 2 - B).....	381
4.3 Descrierea accesoriilor	382
4.4 Descrierea recipientului pentru lapte	382
5. OPERAȚIUNI PRELIMINARE.....	382
5.1 Verificarea aparatului	382
5.2 Instalarea aparatului	382
5.3 Conectarea aparatului	382
6. PORNIREA APARATULUI	383
7. OPRIREA APARATULUI.....	383
8. SETĂRILE MENIULUI.....	383
8.1 Limpezirea	383
8.2 Decalcifiere	383
8.3 Filtru de apă	383
8.4 Valori băuturi	384
8.5 Reglarea orei	384
8.6 Autoaprindere	384
8.7 Stingere automată (standby)	384
8.8 Încălzitor pentru cești	385
8.9 Economie energetică	385
8.10 Temperatura cafelei	385
8.11 Duritatea apei	385
8.12 Selectarea limbii	385
8.13 Avizare acustică	385
8.14 Iluminare ceașcă	386
8.15 Bluetooth	386
8.16 Valori din fabrică	386
8.17 Statistici	386
9. PREPARAREA CAFELEI	386
9.1 Selectarea aromei cafelei	386
9.2 Selectarea cantității de cafea	386
9.3 Prepararea cafelei folosind cafea boabe	387
9.4 Prepararea cafelei utilizând cafeaua pre-măcinată	387
9.5 Reglarea rășniței	388
9.6 Recomandări pentru o cafea mai caldă	388
10. PREPARAREA BĂUTURILOR CU LAPTE.....	388
10.1 Umpleți și introduceți recipientul pentru lapte	388
10.2 Reglarea cantității de spumă.....	388
10.3 Prepararea automată a băuturilor pe bază de lapte.....	389
10.4 Curățarea rezervorului pentru lapte, după fiecare utilizare	389
11. DISTRIBUIREA APEI CALDE	389
12. DISTRIBUȚIE ABUR	390
12.1 Recomandări de utilizare a aburului pentru spumarea laptelui	390
12.2 Curățarea duzei de apă caldă/abur după utilizare.....	390
13. PERSONALIZAREA BĂUTURILOR	390
14. MEMORIZAREA PROFILULUI PROPRIU	391
15. CURĂȚARE	391
15.1 Curățarea aparatului	391
15.2 Curățarea circuitului intern al aparatului	391
15.3 Curățarea recipientului pentru zaț	392
15.4 Curățarea tăviței de colectare a picăturilor	392
15.5 Curățarea părților interioare ale aparatului	392
15.6 Curățarea rezervorului pentru apă.....	392
15.7 Curățarea orificiilor duzei de cafea	392
15.8 Curățarea pânzei pentru cafea măcinată	392
15.9 Curățarea infuzorului.....	392
15.10 Curățare recipient lapte.....	393
15.11 Curățarea duzei de apă caldă/abur.....	393
16. DECALCIFIERE.....	394
17. PROGRAMAREA DURITĂȚII APEI”	395
17.1 Măsurarea durității apei	395
17.2 Setarea durității apei	395
18. FILTRU PENTRU DECALCIFIERE.....	395
18.1 Instalarea filtrului	396
18.2 Înlocuirea filtrului	396
18.3 Scoaterea filtrului.....	396
19. DATE TEHNICE.....	397
20. ELIMINARE	397
21. MESAJE AFIȘATE PE ECRAN	398
22. REZOLVAREA PROBLEMELOR”.....	402

1. AVERTISMENTE FUNDAMENTALE PENTRU SIGURANȚĂ

- Aparatul nu poate fi utilizat de către persoane (inclusiv copii) cu capacități fizice, senzoriale sau mentale reduse, sau lipsite de experiența și de cunoștințele necesare, decât dacă sunt supravegheate sau instruite cu privire la utilizarea sigură a aparatului, de către o persoană care răspunde de siguranța lor.
- Copiii trebuie supravegheați pentru a vă asigura că nu se joacă cu aparatul.
- Utilizarea conform destinației: acest aparat este proiectat pentru prepararea de băuturi pe bază de cafea, lapte și apă caldă. Orice altă utilizare este considerată improprie și prin urmare periculoasă. Producătorul nu își asumă responsabilitatea pentru daune care rezultă în urma utilizării neadecvate a aparatului.
- Suprafața elementului de încălzire este supusă căldurii reziduale după utilizare și părțile externe ale aparatului pot rămâne fierbinți pentru câteva minute, în funcție de utilizare.
- Pentru operațiunile de curățare, respectați instrucțiunile din capitolul "15. Curățare.
- Operațiunile de curățare și întreținere ce sunt în sarcina utilizatorului nu trebuie efectuate de copii nesupravegheați.
- În timpul operațiunilor de curățare, nu introduceți niciodată aparatul în apă.
- ATENȚIE: pentru a curăța aparatul, nu utilizați agenți de curățare alcalini, care l-ar putea deteriora: utilizați o cârpă moale și, dacă este cazul, detergent neutru.
- Acest aparat este destinat exclusiv uzului casnic. Nu trebuie utilizat în: bucătării amenajate pentru personalul din magazine, birouri și alte zone de lucru, unități de agroturism, hoteluri, pensiuni moteluri și alte structuri de cazare.
- În cazul unor defecțiuni ale ștecherului sau ale cablului de alimentare, acestea trebuie înlocuite exclusiv de Serviciul de Asistență Tehnică, pentru a preveni orice riscuri.
- Mașini cu cablu detașabil: evitați stropirea cu apă pe conectorul de alimentare sau în respectiva parte din spate a aparatului.
- ATENȚIE: Pentru modelele care au suprafețe de sticlă, nu folosiți aparatul în cazul în care suprafața este crăpată.

NUMAI PENTRU PIETELE DE DESFACERE EUROPENE:

- Acest aparat poate fi folosit de copiii de peste 8 ani, doar dacă sunt supravegheați sau dacă au fost instruiți cu privire la utilizarea în siguranță a aparatului și au înțeles pericolele pe care le implică utilizarea acestuia. Operațiunile de curățare și întreținere ce sunt în sarcina utilizatorului nu trebuie efectuate de copii, decât dacă au cel puțin 8 ani și dacă sunt atent supravegheați. Nu lăsați aparatul și cablul de alimentare la îndemâna copiilor cu vârste mai mici de 8 ani.

- Aparatul poate fi utilizat de persoane cu capacități fizice, senzoriale sau mentale reduse, sau lipsite de experiența sau cunoștințele necesare, numai sub supraveghere sau numai după ce acestea au fost instruite cu privire la utilizarea în siguranța a aparatului și după ce au înțeles pericolele pe care le implică utilizarea acestuia.
- Nu lăsați aparatul la îndemâna copiilor.
- Deconectați întotdeauna alimentarea electrică a aparatului, când acesta este lăsat nesupravegheat sau înaintea operațiunilor de montare, demontare sau curățare.



Suprafețele marcate cu acest simbol se încălzesc în timpul utilizării (simbolul este prezent doar la unele modele).

2. AVERTISMENTE DE SIGURANȚĂ

2.1 Simboluri utilizate în acest manual de instrucțiuni

Avertismentele importante sunt marcate cu aceste simboluri. Este obligatorie respectarea acestor avertismente.



Pericol!

Nerespectarea avertizărilor poate duce la leziuni prin electrocutare, punând în pericol viața utilizatorului.



Atenție!

Nerespectarea instrucțiunilor poate provoca leziuni sau defecțiuni ale aparatului.



Pericol de arsuri!

Nerespectarea instrucțiunilor poate provoca arsuri sau răni.



Rețineți:

Acest simbol evidențiază sfaturi și informații importante pentru utilizator.



Pericol!

Întrucât aparatul funcționează cu curent electric, nu poate fi exclusă posibilitatea electrocutării.

Respectați următoarele avertismente de siguranță:

- Nu atingeți aparatul cu mâinile sau picioarele umede.
- Nu atingeți ștecherul cu mâinile umede.
- Utilizați o priză de curent ușor accesibilă, astfel încât cablul de alimentare să poată fi imediat scos din priză, în caz de nevoie.
- Dacă doriți să scoateți cablul de alimentare din priză, apucați direct ștecherul. Nu trageți niciodată de cablu, deoarece se poate deteriora.
- Pentru a deconecta complet aparatul, scoateți ștecherul din priză de curent.
- În caz de defecțiuni ale aparatului, nu încercați să le reparați.

Opriti aparatul, scoateți ștecherul din priză și contactați Serviciul de Asistență Tehnică.

- Înaintea oricărei operațiuni de curățare, opriti aparatul, scoateți cablul de alimentare din priză de curent și lăsați mașina să se răcească.



Atenție:

Nu lăsați materialele ambalajului (punguțe de plastic, polistiren expandat) la îndemâna copiilor.



Pericol de arsuri!

Acest aparat produce apă fierbinte și în timpul funcționării sale se pot forma vapori de apă.

Fiți atenți să nu intrați în contact cu stropi de apă sau aburi fierbinți.

Când aparatul este în funcțiune, suportul pentru cești se poate încălzi.

2.2 Utilizarea în conformitate cu destinația

Acest aparat a fost fabricat pentru pregătirea băuturilor pe bază de cafea, lapte și pentru încălzirea lichidelor.

Orice altă utilizare este considerată improprie și prin urmare periculoasă. Producătorul nu își asumă responsabilitatea pentru daune care rezultă în urma utilizării neadecvate a aparatului.

2.3 Instrucțiuni de utilizare

Citiți cu atenție aceste instrucțiuni înainte de a utiliza aparatul. Nerespectarea acestor instrucțiuni poate fi motiv de leziuni și daune provocate aparatului.

Producătorul nu își asumă răspunderea pentru daunele cauzate de nerespectarea acestor instrucțiuni de utilizare.



Rețineți:

Păstrați cu grijă aceste instrucțiuni. Când aparatul este cedat altor persoane, predați-le și aceste instrucțiuni de utilizare.

3. INTRODUCERE

Vă mulțumim pentru că ați ales mașina automată pentru cafea și cappuccino.

Vă rugăm să acordați câteva minute pentru a citi aceste instrucțiuni de utilizare. În felul acesta veți evita să vă expuneți pericolului sau să produceți daune aparatului.

3.1 Litere între paranteze

Literele dintre paranteze corespund legendei prezentate în Descrierea aparatului (pag. 2-3).

3.2 Probleme și soluții

În caz de probleme, încercați să le rezolvați conform indicațiilor din capitolele 21. Mesaje afișate pe display și 22. Rezolvarea problemelor”.

Dacă aceste instrucțiuni nu sunt de folos, sau pentru lămuriri suplimentare, vă recomandăm să contactați serviciul de asistență clienți, telefonând la numărul indicat în fișa anexată "Asistență clienți".

Dacă țara dumneavoastră nu se regăsește printre țările din lista din fișă, telefonați la numărul de pe garanție. Pentru eventualele reparații, adresați-vă exclusiv Serviciului de Asistență Tehnică De'Longhi. Adresele sunt enumerate în certificatul de garanție anexat aparatului.

3.3 Descărcați Aplicația!



Datorită aplicației De'Longhi Coffee Link, puteți controla anumite funcții de la distanță.

În cadrul aplicației regăsiți și informații, recomandări, lucruri interesante din lumea cafelei și puteți avea la îndemână toate informațiile privind mașina dvs.



Acest simbol evidențiază funcțiile care se pot controla sau consulta în aplicație.

De asemenea, puteți crea până la maxim 6 noi băuturi, pe care le puteți salva în memoria aparatului dumneavoastră.



Rețineți:

Verificați dispozitivele compatibile pe compatibledevices.delonghi.com.

4. DESCRIERE

4.1 Descrierea aparatului (pag. 3 - A)

- A1. Capac recipient boabe
- A2. Capac pâlnie cafea pre-măcinată
- A3. Recipient pentru boabe
- A4. Pâlnie cafea pre-măcinată
- A5. Buton pentru reglarea gradului de măcinare
- A6. Suport încălzitor cești
- A7. Tasta (L): pentru a porni sau a opri aparatul (standby)
- A8. Duză de cafea (cu înălțime reglabilă)
- A9. Duză pentru apă caldă și aburi
- A10. Recipient pentru țaf
- A11. Tavă suport cești
- A12. Indicator nivel apă pentru tăvița de colectare picături
- A13. Grătar tavă
- A14. Tăvița de colectare picături
- A15. Capac rezervor apă
- A16. Rezervor pentru apă
- A17. Spațiu pentru filtru de dedurizare a apei
- A18. Ușiță infuzor
- A19. Infuzor
- A20. Spațiu conector cablu de alimentare
- A21. Întrerupător general (ON/OFF)

4.2 Descrierea paginii de pornire (fereastra principală) (pag. 2 - B)

- B1. Display
- B2. Săgeți de selectare
- B3. Meniu selectare băuturi (diferite de băuturile selectate direct): CAPPUCCINO+, FLAT WHITE, CAPPUCCINO MIX, ESPRESSO MACCHIATO, APĂ CALDĂ, 2X ESPRESSO, ABUR;
- B4. Profiluri programabile (consultați 14. Memorizarea profilului propriu
- B5. Aroma selectată
- B6. : meniu pentru personalizarea setărilor băuturilor
- B7. Aroma/standard sau personal
- B8. : meniu setări ale aparatului
- B9. Cantitatea selectată

Băuturi cu selectare directă:

- B10. CAPPUCCINO
- B11. LATTE MACCHIATO
- B12. CAFFELATTE
- B13. LAPTE CALD
- B14. ESPRESSO
- B15. COFFEE
- B16. LONG
- B17. DOPPIO+

4.3 Descrierea accesoriilor

(pag. 2 - C)

- C1. Bandă reactivă "Total Hardness Test" ("Testul de duritate totală")(atașat la pagina 2 din instrucțiunile în limba engleză)
- C2. Măsură pentru dozarea cafelei pre-măcinate
- C3. Decalifiant
- C4. Filtru pentru dedurizarea apei (la unele modele)
- C5. Pensulă pentru curățare
- C6. Duză pentru apă caldă/aburi
- C7. Buton de decuplare a duzei
- C8. Cablu de alimentare

4.4 Descrierea recipientului pentru lapte

(pag. 2 - D)

- D1. Buton pentru reglarea spumei și pentru funcția CLEAN
- D2. Capac recipient pentru lapte
- D3. Recipient pentru lapte
- D4. Tub de preluare a laptelui
- D5. Tub de alimentare cu lapte spumat (reglabil)

5. OPERAȚIUNI PRELIMINARE

5.1 Verificarea aparatului

După ce ați scos aparatul din ambalaj, asigurați-vă că acesta este intact și că sunt prezente toate accesoriile. Nu utilizați aparatul în cazul în care observați defecțiuni evidente. Adresați-vă serviciului de Asistență Tehnică De'Longhi.

5.2 Instalarea aparatului



Atunci când instalați aparatul trebuie să respectați următoarele măsuri de siguranță:

- Aparatul răspândește căldură în mediul înconjurător. După ce ați așezat aparatul pe suprafața de lucru, verificați să rămână un spațiu liber de cel puțin 3 cm între suprafața aparatului, părțile laterale și partea posterioară, și un spațiu liber de cel puțin 15 cm deasupra aparatului pentru cafea.
- Eventuala pătrundere a apei în aparat poate provoca avarierea acestuia.
Nu așezați aparatul în apropierea robinetelor de apă sau a chiuvetelor.
- Dacă apa din interiorul său îngheață, aparatul se poate avaria.
Nu instalați aparatul într-un mediu în care temperatura poate să scadă sub punctul de îngheț.
- Amplasați cablul de alimentare astfel încât să fie ferit de colțuri ascuțite sau de contactul cu suprafețe calde (de ex. plite electrice).

5.3 Conectarea aparatului



Asigurați-vă că tensiunea rețelei electrice corespunde cu cea indicată pe plăcuța cu date amplasată pe baza aparatului.

Conectați aparatul doar la o priză de curent corespunzător instalată, cu o putere minimă de 10A și prevăzută cu sistem eficient de împământare.

În caz de incompatibilitate între ștecherul aparatului și priză, apelați la o persoană calificată pentru a înlocui priză cu una de tip corespunzător.



5.4 Prima punere în funcțiune a aparatului



- În fabrică, s-a utilizat cafea pentru testarea aparatului, așa încât este absolut normal să găsiți urme de cafea în rășniță. În orice caz, vă asigurăm că acest aparat este nou.
- Se recomandă personalizarea duriității apei respectând procedura descrisă în capitolul 17. Programarea duriității apei".

1. Introduceți conectorul cablului de alimentare (C8) în locașul din spatele aparatului (A20), conectați aparatul la rețeaua electrică (fig. 1) și asigurați-vă că întrerupătorul general (A21), aflat în partea posterioară a aparatului, este apăsat (fig. 2);
2. "SELECT LANGUAGE": ("SELECTAȚI LIMBA"): Apăsăți săgeata de selecție (B2) în funcție delimba dorită;
Urmați apoi instrucțiunile afișate pe display-ul aparatului;
3. "UMPLEȚI REZERVORUL CU APĂ PROASPĂTĂ": scoateți rezervorul de apă (A16) (fig. 3), deschideți capacul (A15) (fig. 4), umpleți până la linia MAX cu apă proaspătă (fig. 5); închideți capacul și introduceți rezervorul la loc (fig. 6);
4. „INTRODUCEȚI DUZĂ APĂ”: Verificați dacă distribuitorul pentru apă caldă/aburi (C6) este introdus pe duză (A9) (fig. 7) și apoi așezați dedesubtul acestuia un recipient (fig. 8) cu capacitatea de cel puțin 100 ml;
5. Pe display apar mesajul „CIRCUIT GOL APĂS. OK PENTRU A ÎNCEPE”;
6. Apăsăți săgeata de selectarea corespunzătoare pentru "OK ✓" pentru confirmare: aparatul distribuie apă din distribuitorul de apă caldă (fig. 8) și apoi se oprește automat.

În acest moment, aparatul este gata pentru a fi utilizat.



- La prima utilizare, va trebui să preparați 4-5 cafele sau 4-5 cappuccino, până când aparatul va începe să dea cele mai bune rezultate.

- La prima utilizare circuitul de apă este gol, așa că aparatul ar putea fi foarte zgomotos: zgomotul va dispărea pe parcurs ce circuitul se va umple.
- În timpul preparării primelor 5-6 cappuccino, este normal să auziți zgomotul fierberii apei: acest zgomot se va atenua cu timpul.
- Pentru o cafea mai gustoasă și pentru performanțe mai bune ale aparatului, se recomandă instalarea filtrului de dedurizare (C4) conform indicațiilor din capitolul 18. Filtru pentru decalcifiere. Dacă modelul dumneavoastră nu este prevăzut cu filtru, îl puteți solicita oricărui Centru de Asistență Autorizat De'Longhi.

6. PORNIREA APARATULUI

Rețineți!

Înainte de a porni aparatul, verificați dacă întrerupătorul general (A21) este apăsat (fig. 2).

La fiecare pornire, aparatul efectuează automat un ciclu de pre-încălzire și de clătire, care nu poate fi întrerupt. Aparatul va fi gata de utilizare doar după efectuarea acestui ciclu.

Pericol de arsuri!

În timpul clătirii, din vârfurile distribuitorului de cafea (A8) curge puțină apă caldă care se va aduna în tăvița de colectare picături (A14) aflată în partea de jos. Fiți atenți să nu intrați în contact cu stropii de apă sau abur fierbinți.

- Pentru a porni aparatul, apăsați tasta  (A7-fig. 9): pe ecran apare mesajul "ÎNCĂLZIRE ÎN CURS, VĂ RUGĂM AȘTEPTAȚI".
- O dată încălzit, aparatul afișează alt mesaj: "CLĂTIRE ÎN CURS, APĂ CALDĂ DIN DISTRIBUTORUL DE APĂ"; astfel, pe lângă încălzirea fierbătorului, aparatul va lăsa apa caldă să curgă prin tuburile interne și le va încălzi.

Aparatul ajunge la temperatura optimă atunci când este afișată fereastra principal (pagina de pornire).

7. OPRIREA APARATULUI

La fiecare oprire, aparatul efectuează un ciclu automat de limpezire, în cazul în care a fost preparată o cafea.

Pericol de arsuri!

În timpul limpezirii, din duzele distribuitorului de cafea (A8) va curge puțină apă caldă. Fiți atenți să nu intrați în contact cu stropii de apă.

- Pentru a opri aparatul, apăsați tasta  (A7-fig. 9).
- Pe display va fi afișat mesajul "STINGERE ÎN CURS, VĂ RUGĂM AȘTEPTAȚI": dacă este prevăzut, aparatul va finaliza faza de clătire și apoi se va închide (stand-by).

Rețineți!

Dacă aparatul nu este folosit pentru perioade îndelungate de timp, acesta trebuie deconectat de la rețeaua electrică:

- opriți mai întâi aparatul, apăsând tasta  (fig. 9);
- eliberați întrerupătorul general (A21) aflat în partea posterioară a aparatului (fig. 2).

Atenție!

Nu apăsați niciodată întrerupătorul general atunci când aparatul este pornit.



8. SETĂRILE MENUULUI

8.1 Limpezirea

Cu ajutorul acesteia funcții este posibilă scurgerea apei fierbinți din duza de cafea (A8) și din duza de apă caldă/abur (C6), dacă este introdusă, pentru a curăța și încălzi circuitul intern al aparatului.

Așezați sub duza de cafea și apă caldă un recipient cu capacitatea de minim 100 ml (fig. 8).

Pentru a activa această funcție, procedați după cum urmează:

1. Apăsați săgeata de selectare (B2) aferentă simbolului "" (B8) pentru a accesa meniul;
2. Apăsați săgeata de selecție pentru "";

Atenție! Pericol de arsuri.

Nu lăsați aparatul nesupravegheat în timpul alimentării cu apă fierbinte.

3. După câteva secunde, mai întâi din distribuitorul de cafea și apoi din distribuitorul de apă caldă/abur (dacă este introdus), este distribuită apă caldă care curăță și încălzește circuitul intern al aparatului: pe ecran apare mesajul "LIMPEZIRE ÎN CURS, APĂ CALDĂ DIN DISTRIBUTOR" și o bară progresivă care se completează pe măsură ce pregătirea înaintază;
4. Pentru a întrerupe limpezirea apăsați săgeata de selectare pentru "" sau așteptați întreruperea automată.

Rețineți!

- În cazul unor perioade de neutilizare a aparatului de peste 3-4 zile, se recomandă ca, după repornirea aparatului, să se efectueze 2/3 limpeziri, înainte de utilizarea acestuia;
- Este normal ca după efectuarea acestei funcții, să rămână apă în recipientul pentru zață (A10).

8.2 Decalcifiere









Pentru instrucțiuni privind procesul de decalcifiere, consultați capitolul 16. ecalcificare".

8.3 Filtru de apă

Pentru instrucțiuni privind instalarea filtrului (C4), consultați capitolul 18. Filtru pentru decalcifiere.

8.4 Valori băuturi

În această secțiune se pot consulta setările personalizate și eventual reseta valorile de fabrică pentru fiecare băutură.

1. Apăsați săgeata de selectare (B2) aferentă simbolului  (B8) prntu a accesa meniul;
2. Derulați rubricile meniului apăsând săgeata de selectare pentru "NEXT>" ("URMĂTORUL>") până vizualizați ";
3. Pe display apare panoul de valori pentru prima băutură;
4. Pe display este marcat profilul utilizator de referință. Valorile vor fi afișate pe bare verticale: valoarea de fabrică este indicată prin simbolul  în timp ce valoarea setată în prezent este marcată prin umplerea barei verticale;
5. Pentru a reveni la meniul, apăsați săgeata de selectare pentru  "ESC". Pentru a derula și afișa băuturile, apăsați săgeata de selectare corespunzătoare pentru "URMĂTORUL>";
6. Pentru a reseta băutura afișată pe display la valorile de fabrică, apăsați săgeata de selectare pentru  "RESET""RESETARE";
7. "CONFIRMAȚI RESET.?:": pentru confirmare apăsați săgeata de selectare corespunzătoare pentru  (pentru anulare, apăsați săgeata de selectare corespunzătoare pentru  "ESC");
8. "VALORI FABRICĂ SETATE": apăsați .







Băutura este reprogramată la valorile de fabrică. Procedați ca în cazul celorlalte băuturi sau reveniți la pagina principală apăsând de 2 ori săgeata pentru  "ESC".

Rețineți!

- Pentru a modifica băuturi de alt profil, reveniți la pagina de pornire, selectați profilul dorit (B11) și repetați procedura.
- Pentru a raporta toate băuturile fabrica de profil, a se vedea paragraful "8.16 Valori din fabrica".

8.5 Reglarea orei

Dacă doriți să reglați ora de pe display (B1), procedați după cum urmează:

1. Apăsați săgeata de selectare (B2) aferentă simbolului  (B8) prntu a accesa meniul;
2. Derulați rubricile meniului apăsând săgeata de selectare pentru "NEXT>" ("URMĂTORUL>") până se afișează ";
3. Apăsați săgeata de selectare pentru : pe display va fi afișată fereastra de reglare a orei;
4. Reglați ora apăsând săgețile de selectare pentru  (creșterea) sau  (diminuarea) orei (H) și minutelor (MIN);
5. Pentru a confirma, apăsați săgeata de selectare pentru "OK  (pentru a anula apăsați săgeata de selectare pentru .

"ESC") și apăsați la săgeata de selectare pentru  "ESC" pentru a reveni la pagina principală.

Ora este acum setată.











8.6 Autoaprindere

Este posibil să setați ora de pornire automată, astfel încât să găsiți aparatul gata de utilizare, la o anumită oră (de exemplu dimineața) și să puteți prepara imediat cafeaua.

Rețineți!

Pentru ca această funcție să fie activă, este nevoie ca ora să fi fost deja setată în mod corect (consultați paragraful "8.5 Reglarea orei ").

Pentru a activa pornirea automată, procedați după cum urmează:

1. Apăsați săgeata de selectare (B2) aferentă simbolului  (B8) prntu a accesa meniul;
2. Derulați rubricile meniului apăsând săgeata de selectare pentru "URMĂTORUL>" până se afișează "AUTOAPRINDERE ";
3. Apăsați săgeata de selectare pentru "AUTOAPRINDERE ": dezactivați (sau activați) funcționarea apăsând săgeata de selectare pentru  (sau );
4. Apăsați săgeata de selectare pentru "REGLAȚI ORA ": pe display (B1) apare panoul de reglare a orei;
5. Reglați ora apăsând săgețile de selectare pentru  (creșterea) sau  (diminuarea) orei (H) și minutelor (MIN);
6. Pentru a confirma, apăsați săgeata de selectare pentru "OK ";
7. Apăsați de 2 ori săgeata de selectare pentru  "ESC" pentru a reveni la pagina principală.

În felul acesta, ora pentru pornirea automată este programată, iar pe display, în dreptul orei, va fi afișat simbolul corespunzător, pentru a indica faptul că funcția a fost activată.



Rețineți!



Când aparatul este oprit de la întrerupătorul general, reglarea pornirii automate, dacă s-a activat anterior, este oprită.

8.7 Stingere automată (standby)

Funcția de stingere automată poate fi setată astfel încât aparatul să se oprească după 15 sau 30 de minute, sau după 1, 2 sau 3 ore de neutilizare.

Pentru a programa stingerea automată, procedați după cum urmează:





1. Apăsați săgeata de selectare (B2) aferentă simbolului  (B8) prntu a accesa meniul;
2. Derulați rubricile meniului apăsând săgeata de selectare pentru "NEXT>" ("URMĂTORUL>") până se afișează ";

3. Apăsați săgeata de selecție pentru "";
4. Selectați intervalul de timp dorit apăsând săgețile de selectare pentru \wedge (creșterea) sau \vee (diminuarea) valorii;
5. Pentru a confirma, apăsați săgeata de selectare pentru "OK ";
6. Apăsați săgeata de selectare pentru " ESC" pentru a reveni la pagina principală.

Stingerea automată este astfel reprogramată.

8.8 Încălzitor pentru cești





Pentru a încălzi ceștile înainte de a prepara cafeaua, se poate activa încălzitorul de cești (A6), peste care se vor așeza ceștile.

1. Apăsați săgeata de selectare (B2) aferentă simbolului "" (B8) pentru a accesa meniul;
2. Derulați rubricile meniului apăsând săgeata de selectare pentru "URMĂTORUL>" până se afișează "ÎNCĂLZITOR CEȘTI";
3. Apăsați săgeata de selectare pentru " "OFF" pentru a dezactiva () sau activa () funcția.
4. Apăsați săgeata de selectare pentru " ESC" pentru a reveni la pagina principală.

8.9 Economie energetică

Prin intermediul acestei funcții este posibilă activarea sau dezactivarea modului consum redus de energie. Când această funcție este activă, se asigură un consum mai mic de energie, în conformitate cu normativele europene.

Pentru a dezactiva sau reactiva modul "economie energetică", procedați după cum urmează:



1. Apăsați săgeata de selectare (B2) aferentă simbolului "" (B8) pentru a accesa meniul;
2. Derulați rubricile meniului apăsând săgeata de selectare pentru "URMĂTORUL>" până se afișează "ECONOMIE ENERGETICĂ";
3. Apăsați săgeata de selectare pentru " "OFF" pentru a dezactiva () sau activa () funcția.
4. Apăsați săgeata de selectare pentru " ESC" pentru a reveni la pagina principală.

Pe ecran, lângă timp, apare simbolul relativ pentru indicarea faptului dacă funcția a fost activată.

8.10 Temperatura cafelei

Dacă doriți să modificați temperatura apei cu care se prepară cafeaua, procedați după cum urmează:

1. Apăsați săgeata de selectare (B2) aferentă simbolului "" (B8) pentru a accesa meniul;
2. Derulați rubricile meniului apăsând săgeata de selectare pentru "NEXT>" ("URMĂTORUL>") până se afișează "TEMPERATURĂ CAFEA";





3. Apăsați săgeata de selectare pentru " TEMPERATURĂ CAFEA": pe display (B1) apar valorile selectabile (valoarea curentă este subliniată);
4. Apăsați săgeata de selectare pentru valoarea dorită (JOASĂ, MEDIE, RIDICATĂ, MAXIMĂ);
5. Apăsați de 2 ori săgeata de selectare pentru " ESC" pentru a reveni la pagina principală.

8.11 Duritatea apei

Pentru instrucțiuni privind setarea durității apei consultați capitolul 17. Programarea durității apei.





8.12 Selectarea limbii

Dacă doriți să modificați limba de pe display (B1), procedați după cum urmează:

1. Apăsați săgeata de selectare (B2) aferentă simbolului "" (B8) pentru a accesa meniul;
2. Derulați rubricile meniului apăsând săgeata de selectare pentru "NEXT>" ("URMĂTORUL>") până se afișează "SETEAZĂ LIMBĂ ";
3. Apăsați săgeata de selectare pentru "SETEAZĂ LIMBĂ ";
4. Apăsați săgeata de selectare pentru limba care se dorește selectată (apăsați săgeata de selectare pentru "URMĂTORUL>" pentru a vizualiza toate limbile disponibile);
5. Apăsați de 2 ori săgeata de selectare pentru " ESC" pentru a reveni la pagina principală.

8.13 Avizare acustică

Cu această funcție se activează sau dezactivează semnalul sonor pe care aparatul îl emite la fiecare apăsare a pictogramelor și la fiecare introducere/scoateră a accesoriilor. Pentru a dezactiva sau reactiva avizarea acustică, procedați după cum urmează:





1. Apăsați săgeata de selectare (B2) aferentă simbolului "" (B8) pentru a accesa meniul;
2. Derulați rubricile meniului apăsând săgeata de selectare pentru "URMĂTORUL>" până se afișează "SEMNAL ACUSTIC";
3. Apăsați săgeata de selectare pentru " "OFF" pentru dezactivarea () sau activarea () funcției;
4. Apăsați săgeata de selectare pentru " ESC" pentru a reveni la pagina principală.

8.14 Iluminare ceașcă

Utilizați această funcție pentru a activa sau dezactiva iluminarea ceștii.







Lămpile se aprind la fiecare preparare de cafea, băuturi cu lapte și la fiecare clătire.

Pentru a dezactiva sau activa această funcție, procedați după cum urmează:

1. Apăsați săgeata de selectare (B2) aferentă simbolului "  " (B8) pntu a accesa meniul;
2. Derulați rubricile meniului apăsând săgeata de selectare pentru "NEXT>" ("URMĂTORUL>") până se afișează "ILUMINEAZĂ CEAȘCĂ";
3. Apăsați săgeata de selectare pentru "ILUM. CEAȘCĂ" pentru a dezactiva () sau activa () funcția;
4. Apăsați săgeata de selectare pentru "  ESC" pentru a reveni la pagina principală.

8.15 Bluetooth

Cu această funcție se activează sau dezactivează PIN-ul de protecție pentru a vă conecta la aparat de pe un dispozitiv.

1. Apăsați săgeata de selectare (B2) aferentă simbolului "  " (B8) pntu a accesa meniul;
2. Derulați rubricile meniului apăsând săgeata de selectare pentru "NEXT>" ("URMĂTORUL>") până se afișează "  BLUETOOTH";
3. Apăsați săgeata de selectare pentru "  BLUETOOTH": pe ecran (B1) apare numărul de serie pentru identificarea aparatului (19 cifre) și un număr din 4 cifre (PIN);
4. Apăsați săgeata de selectare pentru a dezactiva () sau activa () solicitarea pin-ului când se conectează prin intermediul aplicației;
5. Apăsați de 2 ori săgeata de selectare pentru "  ESC" pentru a reveni la pagina principală.

PIN-ul presetat pe aparat este "0000": se recomandă să personalizați PIN-ul direct din aplicație.

Rețineți!





Numărul de serie al aparatului, vizibil în interiorul funcției Bluetooth, vă permite să identificați cu exactitate aparatul, în momentul conectării la aplicație.

8.16 Valori din fabrică

Prin intermediul acestei funcții, toate setările meniului și toate programările cantităților sunt readuse la valorile setate din fabrică (cu excepția limbii, care rămâne cea deja setată).





Pentru a reactiva valorile setate din fabrică, procedați după cum urmează:

1. Apăsați săgeata de selectare (B2) aferentă simbolului "  " (B8) pntu a accesa meniul;

2. Derulați rubricile meniului apăsând săgeata de selectare pentru "NEXT>" ("URMĂTORUL>") până se afișează "  VALORI FABRICĂ";
3. "  ": apăsați săgeata de selectare pentru "OK" pentru a confirma (sau apăsați săgeata de selectare pentru );
4. "VALORI SETATE DIN FABRICĂ": apăsați săgeata de selectare pentru "OK  " pentru confirmare;
5. Apăsați săgeata de selectare pentru "  ESC" pentru a reveni la pagina principală.

8.17 Statistici







Prin activarea acestei funcții, sunt afișate datele statistice ale aparatului. Pentru a le vizualiza, procedați după cum urmează:

1. Apăsați săgeata de selectare (B2) aferentă simbolului "  " (B8) pntu a accesa meniul;
2. Derulați rubricile meniului apăsând săgeata de selectare pentru "NEXT>" ("URMĂTORUL>") până se afișează "  ";
3. Apăsați săgeata de selectare pentru "  STATISTICI" și verificați toate datele statistice derulând opțiunile cu săgeata corespunzătoare comenzii "NEXT>URMĂTORUL";
4. Apăsați de 2 ori "  ESC": aparatul revine la pagina de pornire.

9. **PREPARAREA CAFELEI**

9.1 Selectarea aromei cafelei





Selectați din pagina de pornire aroma dorită apăsând săgeata de selectare (B2) pentru "AROMĂ" (B5):

	(consultați 9.4 Prepararea cafelei utilizând cafeaua pre-măcinată)
	X-UȘOARĂ
	UȘOARĂ
	MEDIE
	PUTERNICĂ
	X-PUTERNICĂ
	Personal (dacă este programat) / Standard

9.2 Selectarea cantității de cafea

Selectați din pagina de pornire cantitatea de cafea dorită în ceașcă apăsând săgeata de selectare (B2) pentru "CANTITATE" (B9):

	CANTITATE SMALL
---	-----------------

	CANTITATE MEDIUM
	CANTITATE LARGE
	CANTITATE X-LARGE
	Cantitate personală (dacă este programată) / Cantitate standard

9.3 Prepararea cafelei folosind cafea boabe





Atenție!

Nu utilizați boabe de cafea caramelizate sau zaharizate, deoarece se pot lipi de rășniță, iar aceasta nu va mai funcționa.

1. Introduceți boabele de cafea în recipientul corespunzător (A3) (fig. 11);
2. Așezați o ceașcă sub duza de cafea (A8);
3. Coborâți duza cât mai aproape de ceașcă (fig. 12): veți obține astfel o cremă mai bună;
4. Selectați cafeaua dorită:
 - ESPRESSO (B14)
 - COFFEE (B15)
 - LONG (B16)
 - DOPPIO+ (B17);
6. Prepararea începe, iar pe display (B1) apare lungimea băuturii selectate și o bară de progresie care se completează pe măsură ce prepararea înaintază.



Rețineți!

- Puteți pregăti simultan două 2 cești de ESPRESSO apăsând săgeata de selectare pentru "2X  " (imaginea rămâne afișată câteva secunde la începutul preparării pentru 1 ESPRESSO) sau selectând "2X ESPRESSO" din meniul de selectare a băuturilor (B3);
- În timp ce aparatul prepară cafeaua, distribuirea poate fi oprită în orice moment prin apăsând săgeata de selectare (B2) corespunzătoare pentru "STOP ".
- Odată încheiată pregătirea, dacă doriți să măriți cantitatea de cafea din ceașcă, este de ajuns să apăsați săgeata de selectare (B2) corespunzătoare pentru "+EXTRA": după atingerea cantității dorite apăsați săgeata de selectare corespunzătoare pentru "STOP".

După finalizarea preparării, aparatul este pregătit pentru o nouă utilizare.



Rețineți!

- În timpul folosirii, pe display pot apărea mesaje (UMPLEȚI REZERVORUL, GOLIȚI RECIPIENTUL PENTRU ZAȚ, etc.) a căror semnificație este prezentată în capitolul 21. Mesaje afișate pe display.

- Pentru a obține o cafea mai caldă, consultați paragraful 9.6 Sfaturi pentru o cafea mai caldă".
- În cazul în care cafeaua curge picătură cu picătură sau este prea lejeră sau prea rece, citiți recomandările din paragraful și din capitolul 9.5 Reglarea rășniței și din capitolul 22. Rezolvarea problemelor".
- Pregătirea fiecărei cafele personalizabile (consultați capitolele 13. Personalizarea băuturilor " și "14. Memorizarea profilului propriu").

9.4 Prepararea cafelei utilizând cafeaua pre-măcinată



Atenție!

- Nu introduceți niciodată cafea pre-măcinată când aparatul este oprit pentru a preveni dispersia cafelei în interiorul aparatului și murdărirea acestuia. În astfel de situații, aparatul se poate avaria.
- Nu introduceți mai mult de 1 măsură rasă (C2), în caz contrar interiorul aparatului se poate murdări, sau pâlnia (A4) se poate infunda.





Rețineți!

Dacă utilizați cafea pre-măcinată puteți pregăti doar o singură ceașcă de cafea de fiecare dată.

1. Apăsați săgeata de selectare (B2) pentru " " (B5) când pe display (B1) se afișează "" (măcinată).
2. Deschideți capacul pâlniei pentru cafea pre-măcinată (A2).
3. Asigurați-vă că pâlnia (A4) nu este infundată, apoi introduceți o măsură rasă de cafea pre-măcinată (fig. 13).
4. Așezați o ceașcă sub duzele distribuitorului de cafea (A8) (fig. 12).
5. Selectați cafeaua dorită:
 - ESPRESSO (B14)
 - COFFEE (B15)
 - LONG (B16)
6. Prepararea începe, iar pe display va fi afișată imaginea băuturii selectate, precum și o bară de progresie, care se umple pe măsură ce se prepară cafeaua.



Rețineți!

- În timp ce aparatul prepară cafeaua, distribuirea poate fi oprită în orice moment prin apăsând săgeata de selectare (B2) corespunzătoare pentru "STOP ".
- Odată încheiată pregătirea, dacă doriți să măriți cantitatea de cafea din ceașcă, este de ajuns să apăsați săgeata de selectare (B2) corespunzătoare pentru "+EXTRA": după atingerea cantității dorite apăsați săgeata de selectare corespunzătoare pentru "STOP".

După finalizarea preparării, aparatul este pregătit pentru o nouă utilizare.

Atenție! Pregătirea cafelei LONG:

La jumătatea pregătirii apare mesajul "INTROD. CAFEA MĂCINATĂ". Introduceți o măsură rasă de cafea pre-măcinată și apăsați săgeata de selectare (B2) corespunzătoare pentru "OK✓".

Rețineți!

- În timpul folosirii, pe display pot apărea mesajele (UMPLEȚI REZERVORUL, GOLIȚI RECIPIENTUL PENTRU ZAȚ, etc.) a căror semnificație este prezentată în capitolul "22. Mesaje afișate pe display.
- Pentru a obține o cafea mai caldă, consultați paragraful "9.6 Sfaturi pentru o cafea mai caldă".
- Dacă funcția "Economie energetică" este activată, prepararea primei cafele ar putea necesita câteva secunde de așteptare.

9.5 Reglarea rășniței

Rășnița nu necesită reglare, cel puțin la început, deoarece a fost deja setată din fabrică, astfel încât să se obțină o cafea bine preparată.

Totuși, dacă după ce ați preparat primele cafele, cafeaua este prea slabă și cu puțină cremă sau curge prea lent (în picături), va trebui să ajustați cu ajutorul butonului de reglare a gradului de măcinare (A5 - fig. 10).

Rețineți!

Butonul de reglare trebuie rotit numai atunci când rășnița este în funcțiune în faza inițială de prepararea a cafelei.

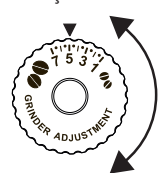

În cazul în care cafeaua curge prea lent sau nu curge deloc, rotiți butonul în sensul acelor de ceasornic, cu o unitate spre numărul 7.

În schimb, pentru a obține o cafea mai aromată și cu mai multă cremă, rotiți în

sens invers acelor de ceasornic cu o unitate spre numărul 1 (nu mai mult de o unitate de fiecare dată, altfel cafeaua va curge picătură cu picătură).

Rețineți că efectul acestei reglări se va observa numai după ce veți prepara cel puțin 2 cafele consecutive. Dacă, după această reglare, nu ați obținut rezultatul dorit, trebuie să repetați reglarea, rotind butonul cu încă o unitate.

9.6 Recomandări pentru o cafea mai caldă

Pentru a obține o cafea mai caldă, vă recomandăm să:

- efectuați o limpezire, selectând funcția „Limpezire” din meniul programare (paragraful 8.1. Limpezire );
- încălziți ceștile cu apă caldă (folosind funcția apă caldă, consultați capitolul 11. Distribuirea apei calde);
- măriți temperatura cafelei din meniul programare (B8) (paragraful "8.10 Temperatura cafelei").

10. PREPARAREA BĂUTURILOR CU LAPTE

Rețineți!

- Pentru a evita obținerea laptelui cu puțină spumă, sau cu bule mari de aer, curățați întotdeauna capacul recipientului pentru lapte (D2) și duza de apă caldă (A9) ca în paragrafele "10.4 Curățarea rezervorului pentru lapte după fiecare utilizare", "15.10 Curățarea recipientului pentru lapte" și "15.11 Curățarea duzei apă caldă/abur".

10.1 Umpleți și introduceți recipientul pentru lapte

1. Scoateți capacul (D2) (fig. 14);
2. Umpleți recipientul pentru lapte (D3) cu o cantitate suficientă de lapte, dar fără a depăși nivelul MAX marcat pe recipient (fig. 15). Țineți cont de faptul că fiecare gradație marcată pe recipient corespunde unei cantități de circa 100 ml de lapte;



Rețineți!

- Pentru a obține o spumă mai densă și omogenă, se recomandă utilizarea laptelui degresat sau parțial degresat și păstrat la frigider (aproximativ 5° C).
 - Dacă este activată funcția "Economie energetică", prepararea băuturii ar putea necesita câteva secunde de așteptare.
3. Asigurați-vă ca tubul de preluare a laptelui (D4) este bine introdus în locașul corespunzător, la baza capacului recipientului pentru lapte (fig. 16);
 4. Puneți la loc capacul recipientului pentru lapte;
 5. Dacă este introdusă, îndepărtați duza de apă caldă/abur (C6), apăsând butonul de decuplare (C7) (fig. 17);
 6. Prindeți, împingând până la capăt, recipientul pentru lapte (D) pe duza (A9) (fig. 18): aparatul va emite un semnal sonor (dacă funcția avizare acustică este activată);
 7. Așezați o ceașcă destul de mare sub orificiile duzei de cafea (A8) și sub tubul de alimentare cu lapte spumat (D5); reglați lungimea tubului de alimentare cu lapte, pentru a-l apropia de ceașcă, trăgându-l pur și simplu în jos (fig. 19).
 8. Urmați indicațiile de mai jos pentru fiecare funcție în parte.

10.2 **Reglarea cantității de spumă**

Dacă rotiți butonul pentru reglarea cantității de spumă (D1), veți selecta cantitatea de spumă dorită pentru prepararea băuturilor pe bază de lapte.



P o z i ț i e buton	Descriere	Recomandat pentru...
	FĂRĂ SPUMĂ	LAPTE CALD (nеспumat) / CAFFELATTE

	SPUMĂ MINIMĂ	LATTE MACCHIATO/ FLAT WHITE
	SPUMĂ MAXIMĂ	CAPPUCCINO/ CAPPUCCINO+ / CAPPUCCINO MIX / ESPRESSO MACCHIATO / LAPTE CALD (spumat)

10.3 Prepararea automată a băuturilor pe bază de lapte

- Umpleți și să introduceți recipientul pentru lapte (D) conform indicațiilor de mai sus.
- Selecționați băutura dorită:
Cu selectare directă:
 - CAPPUCCINO (B10)
 - LATTE MACCHIATO (B11)
 - CAFFELATTE (B12)
 - LAPTE CALD (B13)**Pot fi selectate din meniul "selectare băuturi" (B3):**
 - CAPPUCCINO+
 - ESPRESSO MACCHIATO
 - flat white
 - cappuccino mix
- Pe ecran (B) aparatul recomandă rotirea butonului de reglare a spumei (D1) pe baza rețetei originale: rotiți deci butonul aflat pe capacul recipientului pentru lapte (D2) și confirmați selecția apăsând săgeata de selectare (B2) corespunzătoare pentru "✓OK".
- După câteva secunde, aparatul va începe automat prepararea băuturii, iar pe display va fi afișată imaginea băuturii selectate și o bară de progresie care se va umple pe măsură ce băutura este preparată.

Rețineți: instrucțiuni generale pentru toate preparatele pe bază de lapte

- ""ESC": apăsați dacă doriți să se oprească complet pregătirea și de a reveni la pagina de pornire.
- "STOP ": buton: apăsați pentru a întrerupe fluxul de cafea sau lapte și trecerea la o altă distribuție (dacă este prevăzută) pentru a termina băutura.
- Odată terminată distribuția, dacă doriți să creșteți cantitatea de lapte sau cafea în ceașcă, apăsați "EXTRA ".
- Pregătirea fiecărei băuturi cu lapte este personalizabilă (consultați capitolele 13. Personalizarea băuturilor "și" 14. Memorizarea profilului propriu").
- Nu păstrați mult timp recipientul pentru lapte în afara frigiderului: cu cât crește temperatura laptelui (temperatura ideală fiind de 5°C), cu atât scade calitatea spumei.

După finalizarea preparării, aparatul este pregătit pentru o nouă utilizare.

10.4 Curățarea rezervorului pentru lapte, după fiecare utilizare



Atenție! Pericol de arsuri

În timpul curățării conductelor interne ale rezervorului pentru lapte, din tubul de curgere lapte spumat (D5) se va scurge puțină apă fierbinte cu aburi. Fiți atenți să nu intrați în contact cu stropii de apă.

După fiecare utilizare a funcțiilor lapte este afișată solicitarea "ROTIȚI BUTONUL ÎN POZIȚIA CLEAN" și este necesară curățarea capacului dispozitivului pentru lapte:

- Lăsați recipientul pentru lapte (D) în aparat (nu este obligatorie golirea recipientului pentru lapte);
- Așezați o ceașcă sau un alt recipient sub tubul de alimentare cu lapte spumat (fig. 21);
- Rotiți butonul de reglare a spumei (D1) în poziția CLEAN (fig. 20): pe ecran (B1) apare mesajul "CURĂȚARE ÎN CURS AȘEZAȚI UN RECIPIENT SUB DUZĂ" împreună cu o bară progresivă care se completează pe măsură ce curățarea avansează. Operațiunea de curățare se întrerupe automat;
- Readuceți butonul pentru reglarea spumei în dreptul uneia dintre opțiuni;
- Scoateți recipientul de lapte și curățați întotdeauna duza pentru aburi (A9) cu un burete (fig. 22).

Rețineți!

- Dacă trebuie să pregătiți mai multe cești cu băuturi pe bază de lapte, curățați recipientul pentru lapte după prepararea ultimei băuturi. Pentru a continua cu următoarele preparate, apăsați " ESC". Când vedeți mesajul pentru funcția CLEAN.
- Dacă operațiunea de curățare nu este efectuată, pe display apare simbolul  pentru a vă reaminti că este necesară curățarea.
- Recipientul pentru lapte se poate păstra în frigider.
- În anumite cazuri, pentru efectuarea operațiunii de curățare, trebuie să așteptați încălzirea aparatului.

11. DISTRIBUIREA APEI CALDE

Atenție! Pericol de arsuri.

Nu lăsați aparatul nesupravegheat în timpul alimentării cu apă fierbinte.

- Verificați dacă distribuitorul pentru apă caldă/aburi (C6) este corect introdus pe duza pentru apă caldă/aburi (A9);
- Așezați un recipient sub distribuitor (cât mai aproape posibil pentru a evita stropirea);
- Apăsați săgeata de selectare (B2) aferentă simbolului  (B3) pentru a accesa meniul;
- Apăsați săgeata de selectare (B2) aferentă simbolului "NEXT>" ("URMĂTORUL>") pentru a afișa "APĂ CALDĂ";

5. Apăsăți săgeata de selectare corespunzătoare pentru "APĂ CALDĂ". Pe display (B) apare imaginea aferentă și o bară progresivă care se completează pe măsură ce prepararea înaintează;
6. Aparatul distribuie apă caldă și apoi întrerupe distribuția în mod automat. Pentru a întrerupe manual distribuția apei calde apăsați săgeata de selectare pentru "STOP ✘".

Rețineți!

Dacă este activat modul "Economie energetică", pentru prepararea apei calde poate fi nevoie de câteva secunde de așteptare.

- Pregătirea apei calde este personalizabilă (consultați capitolele 13. Personalizarea băuturilor " și "14. Memorizarea profilului propriu").

DISTRIBUȚIE ABUR

Atenție! Pericol de arsuri.

Nu lăsați aparatul nesupravegheat în timpul alimentării cu aburi.

1. Verificați dacă distribuitorul pentru apă caldă/aburi (C6) este corect introdus pe duza pentru apă caldă/aburi (A9);
2. Umpleți un recipient cu lichidul care trebuie încălzit sau spumat și introduceți distribuitorul de apă caldă/abur în lichid;
3. Apăsăți săgeata de selectare (B2) aferentă simbolului  (B3) pentru a accesa meniul;
4. Apăsăți săgeata de selectare (B2) aferentă simbolului "NEXT>" ("URMĂTORUL>") pentru a afișa "ABUR";
5. Apăsăți săgeata de selectare pentru " ABUR". Pe display (B1) apare imaginea aferentă și o bară progresivă care se completează pe măsură ce prepararea înaintează și după câteva secunde din dispozitivul pentru cappuccino iese aburul care încălzește lichidul;
6. După atingerea temperaturii sau nivelului de spumă dorite, întrerupeți distribuția de abur apăsând săgeata de selectare corespunzătoare pentru "STOP ✘".

Atenție!

Întrerupeți întotdeauna dozarea aburului înainte de a scoate recipientul cu lichid, pentru a evita arsurile provocate de stropi.

Rețineți!

Dacă este activat modul "Economie energetică", pentru prepararea apei calde poate fi nevoie de câteva secunde de așteptare.

12.1 Recomandări de utilizare a aburului pentru spumarea laptelui

- Atunci când selectați dimensiunile recipientului, țineți cont de faptul că volumul lichidului se va mări de 2 sau de 3 ori.

- Pentru a obține o spumă mai consistentă și bogată, utilizați lapte degresat sau parțial degresat și care a fost păstrat la frigider (cu o temperatură de circa 5°C).
- Pentru a obține o spumă mai cremoasă, rotiți recipientul cu mișcări ușoare de jos în sus.
- Pentru a nu obține un lapte prea puțin spumat sau cu multe bule de aer, curățați întotdeauna duza (C6), conform indicațiilor din paragraful următor.

12.2 Curățarea duzei de apă caldă/abur după utilizare

Curățați duza de apă caldă/abur (C6) după fiecare utilizare, pentru a evita depunerea de resturi de lapte și înfundarea acesteia.

1. Așezați un recipient sub distribuitorul de apă caldă/abur și lăsați să curgă puțină apă (consultați capitolul 11. Distribuirea apei calde). Apoi întrerupeți manual distribuția apei calde apăsând săgeata de selectare (B2) corespunzătoare pentru "STOP ✘".
2. Așteptați câteva minute ca duza de apă caldă/abur să se răcească; apoi scoateți-o (fig. 17), apăsând butonul de decuplare (C7). Cu o mână țineți strâns duza și cu cealaltă, rotiți și împingeți dispozitivul pentru cappuccino în jos (fig. 23).
3. Desfaceți și duza pentru abur, trăgând-o în jos (fig. 24).
4. Verificați dacă orificiul duzei nu este înfundat. Dacă este cazul, curățați-l cu ajutorul unei scobitori.
5. Spălați foarte bine elementele duzei folosind un burete și apă caldă.
6. Introduceți la loc duza și dispozitivul pentru cappuccino împingându-l în sus și rotindu-l în sensul acelor de ceasornic până la fixare.

13. Personalizarea băuturilor

Aroma (pentru băuturile prevăzute) și lungimea băuturilor pot fi personalizate.

1. Asigurați-vă că este activ profilul (B4) pentru care doriți să particularizați băutura; Aveți posibilitatea să selectați băuturile "MY" pentru fiecare din cele 6 profiluri;
2. Din pagina principală, apăsați săgeata de selectare (B2) corespunzătoare pentru  (B6);
3. Selectați băutura care se dorește personalizată (băuturi cu selectare directă sau din interiorul meniului băuturi -B3) pentru a accesa ecranul de personalizare. respectivele accesorii trebuie să fie introduse;
4. (Doar băuturi pe bază de cafea) "ALEGE AROMA DE CAFEA": Selectați aroma dorită apăsând săgețile de selectare pentru "- " sau "+ " și apăsați săgeata de selectare pentru "OK ✓ ";

5. "CANTITATE CAFEA, STOP PENTRU A SALVA": Prepararea începe, iar aparatul afișează fereastra de personalizare a lungimii cafelei, indicată de o bară verticală. Steluța de lângă bară reprezintă lungimea setată în prezent.
6. Când lungimea atinge cantitatea minimă programabilă, pe display (B1) apare "STOP X".
7. Apăsăți săgeata pentru "X STOP" când în ceașcă se atinge cantitatea dorită.
8. "SALVAȚI VALORILE NOI?": Apăsăți săgeata de selectare pentru "OK✓" pentru a salva (sau săgeata de selectare pentru "↵ESC" pentru a anula operațiunea).

Aparatul confirmă dacă valorile au fost salvate sau nu (în funcție de selecția precedentă): apăsați săgeata de selectare pentru ✓ OK.

Aparatul revine la pagina principală.

Rețineți!

- **Băuturi pe bază de lapte:** se memorează aroma cafelei și apoi se memorează separat cantitățile de lapte și de cafea;
- **Apă caldă:** aparatul distribuie apă caldă: apăsați săgeata de selectare (B2) corespunzătoare pentru "STOP X". pentru a memora cantitatea dorită.
- De asemenea, puteți personaliza băuturile și conectându-vă la aplicația DeLonghi Coffee Link.
- Puteți ieși modul de programare prin apăsarea "↵ESC": valorile nu vor fi salvate.

14. MEMORIZAREA PROFILULUI PROPRIU

Cu acest aparat puteți memora 6 profiluri diferite, fiecare dintr-una dintre acestea fiindu-i asociată o pictogramă diferită.

În fiecare profil sunt păstrate în memorie personalizarea AROMEI și LUNGIME băuturilor "MY" (a se vedea capitolul "13. Personaliza băuturilor ) și ordinea în care apar toate băuturilor se bazează pe frecvența de selecție.

Pentru a selecta sau introduce un profil, apăsați profilul în prezent în uz (B4): apăsați săgeata de selecție (B2) corespunzătoare pentru simbolul "NEXT>" ("URMĂTORUL >") până la profilul dorit și apăsați-l.

Rețineți!

- Profil "OSP" (OASPETE): selectând acest profil puteți distribui băuturi cu setările din fabrică. Funcția  nu este activă.
- Puteți redenumi profilul propriu conectându-vă la DeLonghi Coffee Link App (vor fi afișate doar primele 3 caractere).

Pentru a personaliza icoana de profil, urmați acești pași:

1. Apăsăți săgeata de selectare (B2) aferentă simbolului "⚙️"

2. Derulați apăsați săgeata de selectare corespunzătoare pentru "NEXT>" ("URMĂTORUL>") până se afișează "PERSONALIZEAZĂ PROFIL";
3. Apăsăți săgeata de selectare corespunzătoare pentru "PERSONALIZEAZĂ PROFIL".
4. Apăsăți săgeata de selectare corespunzătoare icoanei care se dorește selectată (apăsăți săgeata de selectare pentru "NEXT>" ("URMĂTORUL>") pentru a vizualiza toate icoanele disponibile);
5. Apăsăți de 2 ori săgeata de selectare corespunzătoare pentru "↵ESC" pentru a reveni la pagina principală

15. CURĂȚARE

15.1 Curățarea aparatului

Următoarele părți ale aparatului trebuie să fie curățate periodic:

- circuitul intern al aparatului;
- recipientul pentru zaț (A10);
- scoateți tava de scurgere (A14) și grilajul tăvii (A13);
- rezervorul pentru apă (A16);
- duzele distribuitorului de cafea (A8);
- pâlnia pentru introducerea cafelei pre-măcinată (A4);
- infuzorul (A19), la care puteți avea acces după ce ați deschis ușița acestuia (A18);
- recipientul pentru lapte (D);
- duza apă caldă/abur (A9);
- panoul de comandă (B).

Atenție!

- Pentru curățarea aparatului nu folosiți solvenți, detergenți abrazivi sau alcool. În cazul aparatelor superautomatizate De'Longhi nu trebuie să folosiți aditivi chimici pentru curățarea acestora.
- Nicio componentă a aparatului nu poate fi spălată în mașina de spălat vase, cu excepția grilajului tăvii (A13) și recipientului pentru lapte (D).
- Nu utilizați obiecte metalice pentru a elimina piatra sau depunerile de cafea, deoarece ar putea zgâria suprafețele din metal sau din plastic.

15.2 Curățarea circuitului intern al aparatului

În cazul unor perioade de neutilizare a aparatului de peste 3-4 zile, se recomandă, înainte de utilizare, pornirea aparatului și apoi:

- efectuarea a 2-3 clătiri, selectând funcția „Limpezire” (paragraful "8.1 Limpezire )”;
- distribuirea de apă caldă, câteva secunde (capitolul 11. Distribuirea apei calde).

Rețineți!

Este normal ca după efectuarea operațiunii de curățare, să rămână apă în recipientul pentru zaț (A10).

15.3 Curățarea recipientului pentru zaț

Când pe display (B1) apare mesajul „GOLIȚI RECIPIENTUL PT ZAȚ”, trebuie să îl goliți și să îl curățați. Aparatul nu va mai putea prepara cafea, decât după ce recipientul pentru zaț (A10) va fi curățat. Aparatul semnalează necesitatea de a fi golit recipientul, chiar dacă acesta nu este plin, după 72 ore de la prima cafea preparată (pentru ca număratoarea celor 72 ore să se facă în mod corect, aparatul nu trebuie închis din întrerupătorul general).

Atenție! Pericol de arsuri

Dacă pregătiți mai multe băuturi cappuccino una după alta, suportul din metal (A11) pentru cești se încălzește. Așteptați ca acesta să se răcească înainte de a-l atinge și apucați-l numai din partea anterioară.

Pentru efectuarea operațiunilor de curățare (cu aparatul pornit):

- Scoateți tăvița colectare picături (A14) (fig. 25), goliți-o și curățați-o.
- Goliți și curățați cu atenție recipientul pentru zaț (A10), având grijă să îndepărtați toate reziduurile care s-au depus la baza acestuia: pensula pentru curățare cu care este echipat aparatul (C5) este prevăzută cu o perie adecvată pentru această operațiune.

Atenție!

Important: atunci când scoateți tăvița de colectare picături este obligatoriu să goliți de fiecare dată și recipientul pentru zaț, chiar dacă acesta nu este plin. Dacă această operație nu este efectuată, este posibil ca atunci când veți prepara următoarele cafele, recipientul să se umple peste limita admisă, iar aparatul să se înfunde.

15.4 Curățarea tăviței de colectare a picăturilor

Atenție!

Tăvița colectare picături (A14) este prevăzută cu un indicator plutitor (A12) (de culoare roșie) pentru a vedea nivelul apei conținute. Înainte ca acest indicator să se ridice pe suportul pentru cești (A11), trebuie să goliți tava și să o curățați, în caz contrar apa se poate revărsa peste margini și poate avaria aparatul, suprafața de sprijin sau zonele învecinate.

Pentru a scoate tăvița de colectare a picăturilor, procedați după cum urmează:

1. Scoateți tăvița de colectare a picăturilor și recipientul pentru zațul cafelei (A10) (fig. 25);

2. Scoateți tava de sprijinire a ceștilor (A11), grilajul tăviței (A13), apoi goliți tăvița de colectare a picăturilor și recipientul pentru zaț și spălați toate componentele.
3. Introduceți la loc tăvița de colectare a picăturilor cu grilaj și împreună cu recipientul pentru zaț.

15.5 Curățarea părților interioare ale aparatului



Pericol de electrocutare!

Înainte de a efectua operațiile de curățare a părților interioare ale aparatului, acesta trebuie oprit (consultați 7. „Stingerea aparatului”) și trebuie întreruptă alimentarea cu energie electrică. Nu introduceți niciodată aparatul în apă.

1. Controlați periodic (aprox. o dată pe lună) ca interiorul aparatului (vizibil după ce ați îndepărtat tăvița de colectare a picăturilor - A14) să nu fie murdar. Dacă este necesar, îndepărtați depunerile de cafea cu pensula din dotare (C5) și cu un burete.
2. Aspirați toate resturile cu un aspirator (fig. 27).

15.6 Curățarea rezervorului pentru apă

1. Curățați periodic (circa o dată pe lună) și la fiecare înlocuire a filtrului de dedurizare (C4) (dacă este prevăzut) rezervorul de apă (A16) cu o cârpă umedă și un pic de detergent delicat: limpeziți cu grijă înainte de reumplere și reintroduceți rezervorul;
2. Scoateți filtrul (dacă este prevăzut) și clătiți-l sub jet de apă;
3. Introduceți la loc filtrul (dacă este prevăzut), umpleți rezervorul cu apă proaspătă și puneți la loc rezervorul;
4. (Numai la modelele cu filtru pentru dedurizarea apei) Lăsați să curgă circa 100 ml de apă caldă pentru a reactiva filtrul.

15.7 Curățarea orificiilor duzei de cafea

1. Curățați orificiile duzei de cafea (A8) cu un burete sau o lavetă (fig. 28A);
2. Controlați dacă orificiile duzei de cafea nu sunt înfundate. Dacă este necesar, înlăturați depunerile de cafea cu o scobitoare (fig. 28B).

15.8 Curățarea pâlniei pentru cafea măcinată

Controlați periodic (aproximativ o dată pe lună) ca pâlnia pentru introducerea cafelei pre-măcinată (A4) să nu fie înfundată. Dacă este necesar, îndepărtați depunerile de cafea cu pensula (C5) din dotare.

15.9 Curățarea infuzorului

Infuzorul (A19) trebuie curățat cel puțin o dată pe lună.

⚠️ Atenție!

Infuzorul nu poate fi scos atunci când aparatul este pornit.

1. Asigurați-vă că aparatul a efectuat corect stingerea (consultați capitolul 7. Stingerea aparatului);
2. Scoateți rezervorul de apă (A16) (fig. 3);
3. Deschideți ușa infuzorului (A18) (fig. 29), aflată în partea dreaptă;
4. Apăsăți spre interior cele două clapete colorate pentru deschidere și în același timp trageți infuzorul spre exterior (fig. 30);
5. Introduceți infuzorul în apă timp de aproximativ 5 minute și apoi clătiți-l sub jet de apă;

⚠️ Atenție!

CLĂTIȚI NUMAI CU APĂ

Fără detergenți - Fără mașină de spălat vase

Curățați infuzorul fără a folosi detergenți deoarece l-ar putea deteriora.

6. Cu ajutorul pensulei (C5), curățați eventualele resturi de cafea de pe infuzor, vizibile prin ușa acestuia;
7. După curățare, introduceți la loc infuzorul în suport (fig. 31); apoi apăsați pe mesajul PUSH, până când auziți un clic de cuplare;

i Rețineți!

Dacă infuzorul este greu de introdus, este necesar (înainte de introducerea sa) să-l aduceți la dimensiunea corectă apăsând cele două manete, conform indicațiilor din fig. 32.

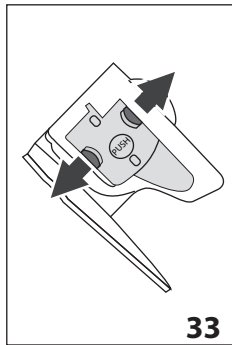

8. După ce l-ați introdus, verificați dacă cele două clapete roșii au rămas îndreptate spre exterior (fig. 33);
9. Închideți ușa infuzorului;
10. Reintroduceți rezervorul de apă.

15.10 **Curățare recipient lapte**

Pentru a menține eficient dispozitivul pentru spumarea laptelui, curățați recipientul pentru lapte (D) conform indicațiilor de mai jos, o dată la două zile:

1. Scoateți capacul (D2);
2. Scoateți tubul de alimentare cu lapte (D5) și tubul de preluare a laptelui (D4) (fig. 34);

3. Rotiți în sens invers acelor de ceasornic butonul pentru reglarea spumei (D1), până când ajunge pe poziția „INSERT” (fig. 34) și trageți-l în sus;

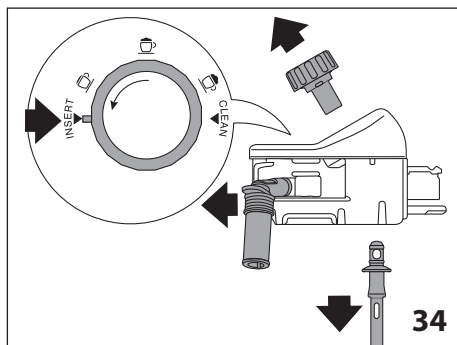

4. Spălați cu grijă toate componentele cu apă caldă și detergent delicat. **Puteți să spălați în mașina de spălat vase toate componentele, însă acestea trebuie așezate în coșul superior al mașinii de spălat vase.** Fiți atenți ca în orificiile și în canalul de sub buton (fig. 35) să nu rămână resturi de lapte: curățați eventual canalul cu o scobitoare;

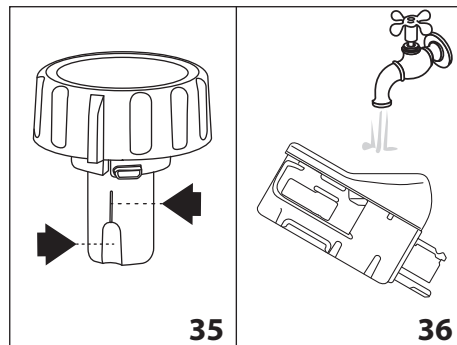

5. Clățiți locul butonului de reglare a spumei sub jet de apă (fig. 36);
6. Verificați dacă tuburile de preluare și de alimentare cu lapte nu sunt înfundate cu resturi de lapte;
7. Montați la loc butonul, introducându-l în dreptul mesajului „INSERT”, tubul de alimentare și tubul de preluare a laptelui;
8. Puneți la loc capacul recipientului pentru lapte (D3).

15.11 Curățarea duzei de apă caldă/abur



Curățați duza (A9) după fiecare preparare a laptelui, cu un burete, îndepărtând resturile de lapte depuse pe garnituri (fig. 22).

16. **DECALCFIERE.**

Atenție!

- Înainte de utilizare, citiți instrucțiunile și eticheta produsului de decalcifiere, aflate pe ambalajul acestuia.
- Vă recomandăm să folosiți doar decalcifiant De'Longhi. Utilizarea unor decalcifianți necorespunzători, precum și o decalcifiere care nu este efectuată cu regularitate, pot duce la apariția unor defecțiuni ce nu sunt acoperite de garanția producătorului.

Decalcificați aparatul atunci când pe ecran (B1) apare „DECALCFIERE NECESARĂ - APĂSAȚI OK PENTRU A ÎNCEPE (~45min) ”: dacă se dorește continuarea imediată cu decalcifierea, apăsați săgeata de selectare corespunzătoare (B2) “OK✓” și urmați operațiunile de la punctul 4.

Pentru a amâna decalcifierea pe altă dată, apăsați săgeata de selectare corespunzătoare (B2) “ ESC”: pe ecran simbolul  vă va reaminti faptul că aparatul trebuie decalcificat. (Acest mesaj se va repeta de fiecare dată).

Pentru a accesa meniul decalcifiere:

1. Apăsați săgeata de selectare (B2) aferentă simbolului “” (B8) pentru a accesa meniul;

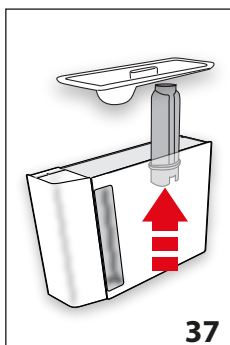

37

2. Apăsați pe săgeata de selectare corespunzătoare pentru “DECALCFICARE ” și urmați instrucțiunile de pe ecran;

3. “ÎNDEPĂRTAȚI FILTRUL DE APĂ” (fig. 37); scoateți rezervorul de apă (A16), îndepărtați filtrul de apă (C4) (dacă este prezent), goliți rezervorul de apă. Apăsați săgeata de selectare pentru “OK” pentru “URMĂTORUL>”;

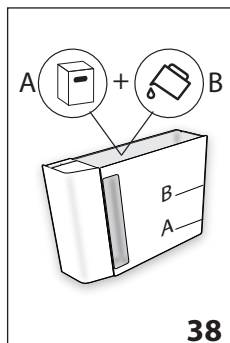

38

4. “DECALCFIANT (NIVEL A) ȘI APĂ (PÂNĂ LA NIVEL B)” (fig. 38); adăugați decalcifiant în rezervorul de apă până la nivelul A (corespunzător unui pachet de 100 ml) imprimat pe partea internă a rezervorului; apoi adăugați apă (un litru) până se atinge nivelul B; reintroduceți rezervorul de apă. Apăsați săgeata

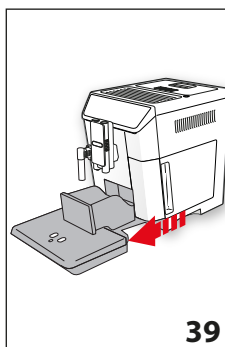

39

6. “AȘEAȚI RECIPIENTUL DE 2 L OK PENTRU A ÎNCEPE”: Puneți sub distribuția de apă caldă/abur (C6) și sub distribuitorul pentru cafea (A8) un recipient gol cu o capacitate minimă de 2 l (fig. 8);

Atenție! Pericol de arsuri

Din distribuitorul pentru apă caldă/abur și din distribuitorul de cafea iese apă caldă care conține acizi. Fiți atenți să nu intrați în contact cu această soluție.

7. Apăsați “OK✓” pentru a confirma introducerea soluției. Pe ecran (B1) se afișează “DECALCFIERE ÎN CURS”: programul de decalcifiere pornește, iar soluția de decalcifiere iese din dispozitivul pentru apă caldă/abur cât și din distribuitorul de cafea urmând automat o întreagă serie de procese de limpezire la anumite intervale pentru a îndepărta reziduurile de calcar din interiorul aparatului;

După circa 25 de minute aparatul întrerupe decalcifierea;

8. LIMPEZIȚI ȘI UMLEȚI CU APĂ PÂNĂ LA NIVELUL MAX (fig. 5): aparatul este acum pregătit pentru un ciclu de limpezire cu apă proaspătă. Goliți vasul folosit pentru colectarea soluției de decalcifiere și scoateți rezervorul de apă, goliți-l, limpeziți-l cu apă de la robinet, umpleți-l la nivelul MAX cu apă proaspătă și introduceți-l în aparat;
9. “AȘEAȚI RECIPIENTUL DE 2L APĂS. OK PT A ÎNCEPE LIMPEZ.”: Reașezați recipientul gol utilizat pentru colectarea soluției de decalcifiere sub distribuitorul de cafea și distribuitorul de apă caldă/abur (fig. 8) și apăsați săgeata de selectare pentru “OK✓”;
10. Apa caldă curge mai întâi din distribuitorul de cafea și apoi din distribuitorul de apă caldă/abur, iar pe display este afișat “LIMPEZIRE ÎN CURS”;
11. Atunci când se termină apa din rezervor, goliți recipientul utilizat pentru colectarea apei de clătire;

de selectare pentru “OK” pentru “URMĂTORUL>”;
5. “GOLIȚI TĂVIȚA COLECTARE PICĂȚURI” (fig. 39): Scoateți, goliți și introduceți la loc tăvița de colectare a picăturilor (A14) și recipientul pentru zaț (A10). Apăsați săgeata de selectare pentru “OK” pentru “URMĂTORUL>”;

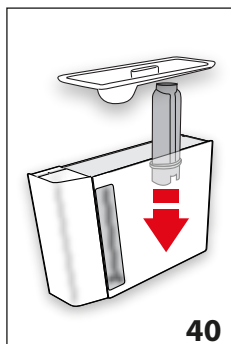

12. (În cazul în care s-a instalat filtrul) "INTRODUCEȚI FILTRUL ÎN LOCUL SĂU (fig. 40). Apăsăți "URMĂTORUL>" și scoateți rezervorul de apă, apoi reintroduceți filtrul de decalcifiere dacă a fost îndepărtat în prealabil;

13. "LIMPEZIȚI ȘI UMPLEȚI CU APĂ PÂNĂ LA NIVELUL MAX" (fig. 5): Umpleți rezervorul cu apă proaspătă, până la nivelul MAX;

14. "INTRODUCEȚI REZERVOR APĂ" (fig. 6): Reintroduceți rezervorul de apă;
15. "AȘEZAȚI RECIPIENTUL DE 2L APĂS. OK PT A ÎNCEPE LIMPEZ." : Reașezați recipientul gol utilizat pentru colectarea soluției de decalcifiere sub distribuitorul de apă caldă/abur (fig. 8) și apăsați "OK✓";
16. Apa caldă curge din distribuitorul de apă caldă/abur, iar pe display este afișat "LIMPEZIRE ÎN CURS";
17. "GOLIȚI TĂVIȚA COLECTARE PICĂTURI" (fig. 39): La finalizarea celei de-a doua limpeziri, îndepărtați, goliți și reintroduceți tăvița colectare picături (A14) și recipientul pentru zaț (A10): apăsați "URMĂTORUL>";
18. "DECALCIFIERE ÎNCHEIATĂ": apăsați "OK";
19. "UMPLEȚI REZERVORUL CU APĂ PROASPĂTĂ": goliți recipientul utilizat pentru colectarea apei de clătire, scoateți și completați rezervorul de apă cu apă proaspătă până la nivelul MAX și introduceți-l din nou în aparat.

Operațiunea de decalcifiere este astfel încheiată.

i **Rețineți!**

- Dacă ciclul de decalcifiere nu se finalizează în mod corect (de ex. din cauza întreruperii alimentării electrice), vă recomandăm să repetați ciclul;
- Este normal ca, după efectuarea ciclului de decalcifiere, să rămână apă în recipientul pentru zaț (A10).
- Aparatul necesită o a treia limpezire, în cazul în care rezervorul de apă nu a fost umplut la nivelul maxim: acest lucru este de a asigura nu există soluție de decalcifiere în circuitele interne ale aparatului. Înainte de a începe limpezirea, amintiți-vă să goliți tava de colectare a picăturilor;
- Orice eventuală cerere, din partea aparatului, de două cicluri de decalcifiere foarte apropiate se consideră normală, ca consecință a sistemului de control implementate în aparat.

17. PROGRAMAREA DURITĂȚII APEI'

Mesajul "NECESITĂ DECALCIFIERE - OK PENTRU ÎNCEPERE (~45MIN) !" va fi afișat după o anumită perioadă de funcționare predeterminată în funcție de duritatea apei.

Aparatul este setat din fabrică la "NIVELUL 4" de duritate. Dacă doriți, este posibilă programarea aparatului în funcție de duritatea reală a apei din regiunea unde locuiți, efectuând astfel mai rar operațiunea de decalcifiere.

17.1 Măsurarea durității apei

1. Scoateți din ambalaj banda reactivă din dotare „TOTAL HARDNESS TEST” (C1), anexată instrucțiunilor în limba engleză.
2. Introduceți complet banda într-un pahar cu apă, timp de aproximativ o secundă.
3. Scoateți banda din apă și scuturați-o ușor. După circa un minut se formează 1, 2, 3 sau 4 pătrățele de culoare roșie, în funcție de duritatea apei, fiecare pătrățel corespunzând unei unități.

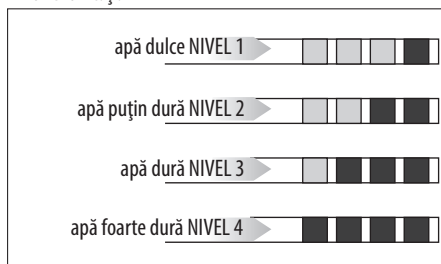

17.2 Setarea durității apei

1. Apăsăți săgeata de selectare (B2) aferentă simbolului "⚙️" (B8) printru a accesa meniul;
 2. Derulați rubricile meniului apăsaând săgeata de selectare pentru "URMĂTORUL>" până se afișează "G";
 3. Apăsăți săgeata de selectare pentru "G";
 4. Apăsăți săgeata de selectare pentru nivelul dorit (nivelul 1 = apă dulce; nivelul 4 = apă foarte dură);
 4. Apăsăți "ESC" pentru a reveni la pagina de pornire.
- Acum aparatul este reprogramat, în funcție de noua setare pentru duritatea apei.



18. FILTRU PENTRU DECALCIFIERE.

Unele modele sunt prevăzute cu filtru pentru dedurizarea apei: dacă modelul achiziționat de dumneavoastră nu conține acest filtru, vă recomandăm să îl achiziționați din centrele de asistență De'Longhi.

Pentru o utilizare corectă a filtrului, respectați instrucțiunile de mai jos.

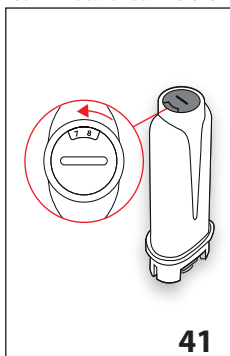
18.1 Instalarea filtrului



1. Scoateți filtrul (C4) din ambalaj;
2.  (B8) pentru a intra în meniu;
3. Apăsați săgeata de selectare pentru  FILTRU APĂ”;
4. “ROTIȚI BUTONUL DE INDICARE A DATEI PÂNĂ LA AFIȘAREA URMĂTOARELOR 2 LUNI” (fig. 41):

rotiți discul butonului de indicare a datei, până când vizualizați următoarele 2 luni de utilizare. Apăsați săgeata de selectare pentru “URMĂTORUL>”;

Rețineți

filtrul are o durată de două luni dacă aparatul este utilizat normal. Dacă, în schimb, aparatul rămâne neutilizat cu filtrul montat, acesta are o durată de maxim 3 săptămâni.

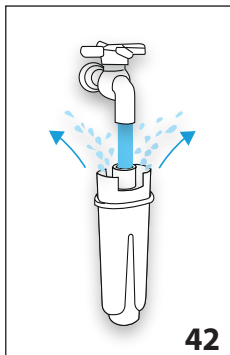

5. “LĂSAȚI APA SĂ CURGĂ-PÂNĂ IEȘE PRIN FANTE” (fig. 42): Pentru a activa filtrul, lăsați să curgă apă de la robinet prin orificiul filtrului, conform indicațiilor din figură, până când apa iese prin deschizăturile laterale, timp de cel puțin un minut. Apăsați săgeata de selectare pentru “URMĂTORUL>”;

6. Scoateți rezervorul (A16) din aparat și umpleți-l cu apă.

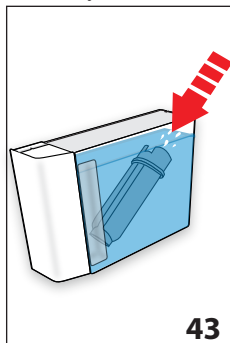



7. “INTROD. FILTRUL LĂS. SĂ IASĂ AER” (fig. 43): Introduceți filtrul în rezervorul de apă și scufundați-l complet timp de aproximativ zece secunde, înclinându-l și apăsându-l ușor, pentru a permite ieșirea bulelor de aer. Apăsați săgeata de selectare pentru “URMĂTORUL>”;



8. “INTRODUCEȚI FILTRUL ÎN LOCUL SĂU”: Introduceți filtrul în locul aferent (A17-fig. 40) și apăsați-l până la capăt. Apăsați săgeata de selectare pentru “URMĂTORUL>”;



9. “INTRODUCEȚI REZERVOR APĂ”: Închideți rezervorul cu capacul (A15), apoi reintroduceți rezervorul în aparat (fig. 6);
10. “AȘEAȚI UN RECIPIENT DE 0,5 L, APĂSAȚI OK PENTRU A ACTIVA FILTRUL” (fig. 8): așezați un recipient sub distribuitorul de apă caldă (C6) și apăsați 

În acest moment, filtrul este activat, iar aparatul poate fi utilizat.

18.2 Înlocuirea filtrului

Înlocuiți filtrul (C4) când pe display (B1) apare : dacă se dorește înlocuirea imediată, apăsați săgeata de selectare (B2) corespunzătoare pentru  “OK” și urmați operațiunile de la punctul 4.

Pentru a amâna înlocuirea pentru altădată, apăsați săgeata de selectare pentru  “ESC”: pe ecran apare simbolul  care reamintește că filtrul trebuie înlocuit. Pentru înlocuire, procedeați după cum urmează:

1. Scoateți rezervorul (A16) și filtrul uzat;
2. Scoateți filtrul nou din ambalaj;
3. Apăsați săgeata de selectare (B2) aferentă simbolului  (B8) pentru a accesa meniul;
4. Apăsați săgeata de selectare pentru  “FILTRULUI DE APĂ”;
5. În continuare, urmați operațiunile descrise în paragraful anterior, de la punctul 4.







În acest moment, filtrul este activat, iar aparatul poate fi utilizat.

Rețineți!

După ce au trecut două luni (a se vedea indicatorul de timp) sau dacă aparatul nu este utilizat timp de 3 săptămâni, filtrul trebuie înlocuit, chiar dacă aparatul nu solicită acest lucru.

18.3 Scoaterea filtrului

Dacă doriți să continuați să folosiți aparatul fără filtrul (C4), trebuie să-l scoateți și să raportați îndepărtarea. Efectuați următorii pași:

1. Scoateți rezervorul (A16) și filtrul uzat;
2. Apăsați săgeata de selectare (B2) aferentă simbolului  (B8) pentru a accesa meniul;
3. Apăsați săgeata de selectare pentru “SCOATEȚI FILTRUL APĂ ”;
4. : apăsați săgeata de selectare pentru “OK ” (dacă se dorește revenirea la meniul de setări, apăsați săgeata de selectare pentru  “ESC”);
5.  ÎNDEPĂRTARE FILTRU EFECTUATĂ”: aparatul a salvat modificarea. Apăsați “OK ” pentru a reveni la pagina de pornire.

Rețineți!

După ce au trecut două luni (a se vedea indicatorul de timp) sau dacă aparatul nu este utilizat timp de 3 săptămâni, filtrul trebuie înlocuit, chiar dacă aparatul nu solicită acest lucru.

19. DATE TEHNICE

Tensiune:	220-240 V ~ 50/60 Hz max. 10 A
Putere:	1450 W
Presiune:	1,9 MPa (19 bari)
Capacitate rezervor apă:	2 l
Dimensiuni LxAxI:	260x480x375 mm
Lungime cablu:	1750 mm
Greutate:	12,1 kg
Capacitate max recipient boabe:	400 g
Frecvență:	2400 - 2483,5 MHz
Putere maximă transmisie:	10 mW

 Acest produs este în conformitate cu Regulamentul (CE) nr. 1935/2004 privind materialele și obiectele destinate să vină în contact cu alimentele.



20. ELIMINARE





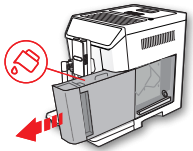
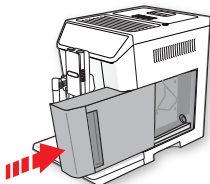
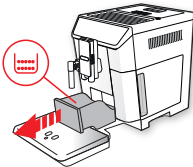
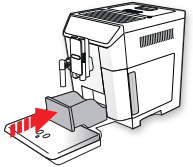
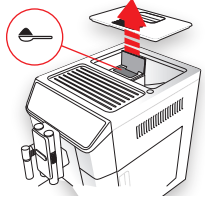

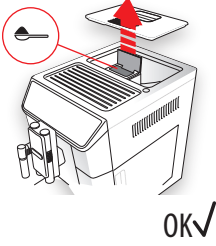
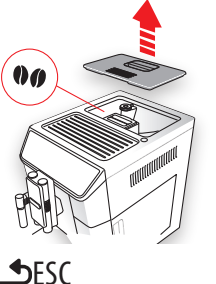
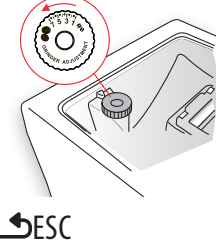

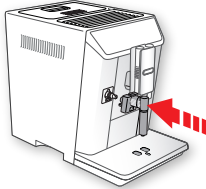
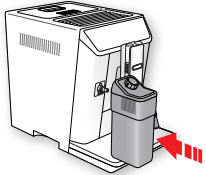
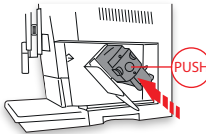
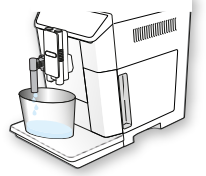
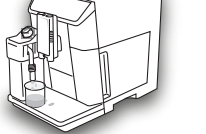

Aparatul nu trebuie eliminat împreună cu deșeurile menajere, ci trebuie predat unui centru autorizat de colectare separată a deșeurilor.



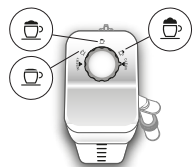



21. Mesaje afișate pe ecran

MESAJ AFIȘAT	CAUZĂ POSIBILĂ	SOLUȚIE
<p>UMPL. REZER. CU APĂ PROASPĂTĂ</p> 	Apa din rezervor (A16) nu este suficientă.	Umpleți rezervorul de apă și/sau introduceți-l corect, apăsând până când simțiți că acesta este fixat în locașul său.
<p>INTRODUCEȚI REZERVOR APĂ</p> 	Rezervorul (A16) nu este introdus corect.	Introduceți rezervorul în mod corect, apăsându-l până se fixează.
<p>GOLIȚI RECIPIENTUL PT. ZAȚ</p> 	Recipientul pentru zaț (A10) este plin.	Goliți recipientul pentru zaț, tăvița de colectare picături (A14) și curățați-le, apoi introduceți-le la loc. Important: atunci când scoateți tăvița de colectare picături, este obligatoriu să goliți de fiecare dată și recipientul pentru zaț chiar dacă nu este plin. Dacă această operație nu este efectuată, este posibil ca atunci când veți prepara următoarele cafele, recipientul să se umple peste limita admisă, iar aparatul să se înfunde.
<p>INTRODUCEȚI RECIPIENTUL PENTRU ZAȚ</p> 	După curățare nu a fost introdus recipientul pentru zaț (A10).	Scoateți tăvița de colectare picături (A14) și introduceți recipientul pentru zaț.
<p>INTRODUCEȚI MĂCINATĂ MAX. O DOZĂ</p> 	A fost selectată funcția "cafea pre-măcinată", dar nu a fost adăugată cafeaua pre-măcinată în pâlnie (A4).	Introduceți cafeaua pre-măcinată în pâlnie (fig. 13) și repetați procesul de distribuție

MESAJ AFIȘAT	CAUZĂ POSIBILĂ	SOLUȚIE
<p>INTRODUCEȚI MĂCINATĂ MAX. O DOZĂ</p>  <p>OK ✓</p>	<p>A fost solicitată o cafea LUNGĂ cu cafea pre-măcinată</p>	<p>✓"OK" pentru a continua și finaliza distribuirea.</p>
<p>UMPLEȚI RECIPIENTUL DE CAFEA BOABE</p>  <p>ESC</p>	<p>Cafeaua boabe s-a terminat.</p> <p>Pălنيا (A4) pentru cafea pre-măcinată este înfundată.</p>	<p>Umpleți recipientul pentru cafea boabe (A3 - fig. 11).</p> <p>Goliți pălنيا cu ajutorul pensulei (C5) conform indicațiilor din par. "15.8 Curățarea pălniei pentru introducerea cafelei pre-măcinate.</p>
<p>MĂC. PREA FIN. REGL. RĂȘNIȚA</p>  <p>ESC</p>	<p>Cafeaua este prea fin măcinată, iar din acest motiv cafeaua curge foarte lent sau nu curge deloc.</p>	<p>Repețiți procesul de preparare a cafelei și rotiți butonul pentru reglarea gradului de măcinare (A5) (fig. 11) cu o treaptă spre numărul 7, în sens orar, în timp ce rășnița funcționează. Dacă, după ce ați preparat cel puțin 2 cafele, curgerea este încă prea lentă, repetați reglarea acționând pe butonul rotativ cu încă o unitate (par. "9.5 Reglarea rășniței").). Dacă problema persistă, asigurați-vă că rezervorul de apă (A16) este introdus până la capăt.</p>
<p>SELECȚAȚI UN GUST MAI DELICAT SAU REDUCEȚI DOZA DE CAFEA</p>  <p>ESC</p>	<p>A fost utilizată prea multă cafea.</p>	<p>Selectați o aromă mai ușoară apăsând săgeata de selectare pentru " AROMĂ" (B6) sau reduceți cantitatea de cafea măcinată (maxim 1 doză).</p>

MESAJ AFIȘAT	CAUZĂ POSIBILĂ	SOLUȚIE
INTRODUCEȚI DUZA DE APĂ 	Duza de apă nu este introdusă (C6) sau este introdusă greșit	Introduceți duza de apă, împingând-o până la capăt.
INTRODUCEȚI RECIPIENTUL PENTRU LAPTE 	Recipientul pentru lapte (D) nu este introdus corect.	Introduceți recipientul pentru lapte, împingându-l până în capăt (fig. 18).
INTRODUCEȚI INFUZOR GRUPUL 	După curățare, infuzorul (A19) nu a fost introdus la loc.	Introduceți infuzorul așa cum a fost descris în par. 15.9 Curățarea infuzorului.
CIRCUIT GOL APĂS. OK PENTRU A ÎNCEPE  OK✓	Circuitul de apă este gol	Apăsați "OK✓" și lăsați să curgă apă din distribuitor (C6): distribuirea se întrerupe automat. Dacă problema persistă, asigurați-vă că rezervorul de apă (A16) este introdus până la capăt.
APĂS. OK PT A EFEC. CURĂȚ. SAU ROTIȚI BUTONUL  OK✓	A fost introdus recipientul pentru lapte cu butonul de reglare a spumei (D1) în poziția "CLEAN".	Dacă se dorește efectuarea funcției CLEAN, apăsați "OK✓", sau rotiți butonul de reglare a spumei într-una dintre pozițiile lapte.



MESAJ AFIȘAT	CAUZĂ POSIBILĂ	SOLUȚIE
<p>ROTIȚI BUTONUL ÎN POZIȚIA CLEAN</p>  <p>↶ESC</p>	<p>A fost distribuit lapte, de aceea este necesar să efectuați curățarea tuburilor interne ale recipientului pentru lapte (D).</p>	<p>Rotiți butonul de reglare a spumei (D1) în poziția CLEAN (fig. 20).</p>
<p>ROTIȚI BUTONUL DE REGL. A SPUMEI</p> 	<p>A fost introdus recipientul pentru lapte cu butonul de reglare a spumei (D1) în poziția "CLEAN".</p>	<p>Rotiți butonul în poziția corespunzătoare spumei dorite.</p>
<p>DECALCIFIERE NECESARĂ OK PT A ÎNCEPE (~45MIN)</p>  <p>↶ OK✓</p>	<p>Indică faptul că trebuie să efectuați decalcifierea aparatului.</p>	<p>Apăsăți "OK✓" pentru a începe decalcifierea sau "↶ESC" dacă se dorește efectuarea în alt moment. Trebuie să urmați cât mai curând programul de decalcifiere descris în cap. 16. "Decalcifiere".</p>
<p>ÎNLOCUIȚI FILTRUL DE APĂ APĂS. OK PENTRU A ÎNCEPE</p>  <p>↶ OK✓</p>	<p>Filtrul pentru dedurizarea apei (C4) este uzat.</p>	<p>Apăsăți OK pentru a înlocui sau pentru a scoate filtrul, sau ESC dacă doriți să efectuați aceste operațiuni într-un alt moment. Respectați instrucțiunile din cap 18 . Filtru pentru decalcifiere.</p>
<p>ALARMĂ GENERALĂ: CITIȚI MANUALUL/APL</p> 	<p>Interiorul aparatului este foarte murdar.</p>	<p>Curățați bine aparatul așa cum a fost descris în cap. 15. Curățare. Dacă după curățare, aparatul încă mai afișează mesajul, contactați un centru de asistență.</p>
	<p>Vă reamintește faptul că este necesară decalcifierea aparatului și/sau înlocuirea filtrului (C4).</p>	<p>Trebuie să urmați cât mai curând programul de decalcifiere descris în cap. 16. "Decalcifiere" și/sau înlocuiți filtrul sau scoateți-l respectând instrucțiunile din cap. 18. Filtru pentru decalcifiere.</p>
	<p>Reamintește că este necesară curățarea tuburilor din interiorul recipientului pentru lapte (D).</p>	<p>Rotiți butonul de reglare a spumei (D1) în poziția CLEAN (fig. 20).</p>

MESAJ AFIȘAT	CAUZĂ POSIBILĂ	SOLUȚIE
	Vă reamintește faptul că este necesară înlocuirea filtrului (C4).	Înlocuiți filtrul sau scoateți-l respectând instrucțiunile din cap. 18. Filtru pentru decalcifiere.
	Vă reamintește faptul că trebuie să efectuați decalcifierea aparatului.	Trebuie să urmați cât mai curând programul de decalcifiere descris în cap. 16. "Decalcifiere". • Orice eventuală cerere, din partea aparatului, de două cicluri de decalcifiere foarte apropiate se consideră normală, ca consecință a sistemului de control implementate în aparat.
	Indică faptul că funcția de autoaprindere este activă.	Pentru a dezactiva funcția, procedați conform indicațiilor din par. "8.6 Autoaprindere 
	Indică faptul că modul "Economie energetică" este activat.	Pentru a dezactiva Economia energetică, procedați conform indicațiilor din par. "8.9 Economie energetică 
	Indică faptul că aparatul este conectat prin bluetooth la un dispozitiv.	
CURĂȚARE ÎN CURS VĂ RUGĂM AȘTEPTAȚI	Aparatul detectează prezența unor impurități în interiorul său.	Așteptați ca aparatul să fie din nou gata de utilizare și apoi selectați din nou băutura dorită. Dacă problema persistă, contactați Centrul de Asistență Autorizat.

22. REZOLVAREA PROBLEMELOR"

În continuare sunt enumerate câteva posibile probleme de funcționare.

Dacă problema nu poate fi rezolvată în modul descris, trebuie să contactați serviciul de Asistență Tehnică.

PROBLEMA	CAUZA POSIBILĂ	SOLUȚIE
Cafeaua nu este caldă.	Ceștile nu au fost încălzite.	Încălziți ceștile limpezindu-le cu apă caldă (N.B: puteți folosi funcția apă caldă).
	Infuzorul s-a răcit pentru că au trecut 2/3 minute de la ultima cafea preparată.	Înainte de a prepara cafeaua, încălziți infuzorul cu o limpezire, folosind funcția corespunzătoare (consultați par. "8.1 Limpezire 
	Temperatura setată a cafelei este prea joasă.	Setați din meniu o temperatură mai ridicată a cafelei (par. "8.10 Temperatură cafea 
Cafeaua nu este destul de tare sau are puțină cremă.	Cafeaua nu este măcinată suficient de fin.	Rotiți butonul pentru reglarea gradului de măcinare (A5) cu o treaptă spre numărul 1, în sens opus acelor de ceasornic, în timp ce râșnița funcționează (fig. 10). Modificați cu câte o treaptă, până când obțineți un preparat satisfăcător. Efectul poate fi observat doar după ce preparați 2 cafele (consultați par. 9.5 Reglarea râșniței).
	Cafeaua nu este corespunzătoare.	Folosiți cafea pentru aparate de cafea espresso.

PROBLEMA	CAUZA POSIBILĂ	SOLUȚIE
Cafeaua curge prea încet sau în picături.	Cafeaua este măcinată prea fin.	Rotiți butonul pentru reglarea gradului de măcinare (A5) cu o treaptă spre numărul 7, în sensul acelor de ceasornic, în timp ce râșnița funcționează (fig. 10). Modificați cu câte o treaptă, până când obțineți un preparat satisfăcător. Efectul poate fi observat doar după ce preparați 2 cafele (consultați par. 9.5 Reglarea râșniței).
Cafeaua nu curge prin unul sau prin ambele vărfuri ale distribuitorului.	Vărfurile distribuitorului de cafea (A8) sunt infundate.	Curățați vărfurile cu o scobitoare (fig. 28B).
Aparatul nu distribuie cafeaua	Aparatul detectează impurități în interiorul său: pe ecran apare "Curățare în curs".	Așteptați ca aparatul să fie din nou gata de utilizare și apoi selectați din nou băutura dorită. Dacă problema persistă, contactați Centrul de Asistență Autorizat.
Aparatul nu pornește	Conectorul cablului de alimentare (C8) nu este bine introdus.	Introduceți bine cablul de conectare în locașul corespunzător aflat pe partea posterioară a aparatului (fig. 1).
	Ștecherul nu este introdus în priză.	Introduceți ștecherul în priză (fig. 1).
	Întreprătorul general (A21) nu este pornit.	Apăsăți întreprătorul general (fig. 2).
Infuzorul nu poate fi scos	Aparatul nu a fost oprit în mod corect	Închideți aparatul apăsând tasta  (A7) (consultați cap. 7. Stingerea aparatului).
La finalizarea operațiunii de decalcifiere, aparatul solicită o a treia clătire	În timpul ciclurilor de limpezire, rezervorul (A16) nu a fost umplut până la nivelul MAX	Procedați conform instrucțiunilor aparatului, golind mai întâi tăvița pentru picături (A14) pentru a evita vărsarea apei.
Laptele nu curge din tubul de alimentare (D5)	Capacul (D2) rezervorului pentru lapte (D) este murdar	Curățați capacul urmând instrucțiunile din par. "15.10 Curățare recipient lapte".
Laptele are bule mari, sau curge cu întreruperi din tubul de alimentare (D5), sau are puțină spumă	Laptele nu este suficient de rece sau nu este parțial degresat sau degresat.	Este de preferat să folosiți lapte degresat total, sau parțial degresat, cu o temperatură de circa 5°C (din frigider). Dacă nici astfel rezultatul obținut nu este cel dorit, încercați o altă marcă de lapte.
	Butonul pentru reglarea spumei (D1) nu este bine reglat.	Reglați conform indicațiilor de la cap. "10. pregătirea băuturilor cu lapte".
	Capacul (D2) sau butonul pentru reglarea spumei (D1) al rezervorului pentru lapte sunt murdare	Curățați capacul și butonul recipientului pentru lapte, conform descrierii din par. "15.10 Curățare recipient lapte".
	Duza pentru apă caldă/abur (A9) este murdară	Curățați duza urmând instrucțiunile din par. 15.11 Curățarea duzei apă caldă/abur.
Încălzitorul pentru ceașcă este cald, chiar dacă este dezactivat	Au fost pregătite diverse băuturi într-o succesiune rapidă	
Aparatul nu este în uz și scoate zgomote sau mici bule de abur	Aparatul este gata de utilizare sau a fost oprit recent și câteva picături de condens cad în interiorul vaporizatorului încă cald	Acest fenomen este o parte din funcționarea normală a aparatului; pentru a limita fenomenul, goliți tava de colectare a picăturilor.